

STICK-IT
www.stick-it.ch



Das Original seit 1993

L'original depuis 1993

Version 2.3



STICK-IT Adressen

CH

STICK-IT AG SCHWEIZ

Dorfstrasse 7
CH-8603 Schwerzenbach
Phone: 043-255 70 30
Fax: 043-255 70 35
E-mail: anita.kradolfer@stick-it.ch
Internet: <http://www.stick-it.ch>

DE

STICK-IT EXPORT

Im Gereut 33
DE-76770 Hatzenbühl
Phone: 07275-989 33 30
Fax: 07275-989 33 39
E-mail: info@stick-it.de
Internet: <http://www.stick-it.de>

FR

STICK-IT FRANCE

57 chemin de la Mouche
F-69230 Saint Genis Laval
Phone: 04-72-30-52-75
E-mail: contact@loreveinox.com
Internet: <http://www.loreveinox.com>

				
S. 10 - 17	S. 18 - 23	S. 24 - 25	S. 26 - 31	S. 32
				
S. 33 - 35	S. 40 - 42	S. 43 - 45	S. 46 - 48	S. 49 - 50
				
S. 51 - 53	S. 54 - 56	S. 57 - 59	S. 59	S. 60 - 61
				
S. 62 - 65	S. 68	S. 69 - 71	S. 72	S. 74 - 75
				
S. 76 - 81	S. 82 - 87	S. 88 - 89	S. 90 - 95	S. 100 - 107



Zur Zeit als Edelstahl noch als unbezahlbar galt ...

... wurde die Idee eines Systems geboren, welches sich als eine kleine Revolution herausstellen sollte. Im Jahre 1992 erfand die heutige STICK-IT AG das erste Geländersystem aus Edelstahl. Deshalb das Original.

Die Idee war von Anfang an klar. Schnell, unkompliziert und mit vorgefertigten Fittings ein Geländer aus Edelstahl zu bauen, welches günstiger ist als aus verzinktem Stahl. Zudem ermöglicht Ihnen unser System den Bau eines Geländers ohne den Einsatz einer Schweissmaschine.

Diese Erfolgsstory hat nun seit über 25 Jahren Bestand. Die langjährige Erfahrung setzen wir auch konsequent um. Sie profitieren von einem einzigartigen System, zahlreichen Innovationen und einer hochwertigen Qualität.

Der Hauptsitz der STICK-IT AG befindet sich unweit vom Geburtsort in Schwerzenbach bei Zürich. Wir sind die führende Partnerin von Steckverbindingssystemen für Dekorationsrohre in Edelstahl.

Unzählige Kunden - vom Erstausrüster über den Wiederverkäufer bis zum Anwender - vertrauen europaweit der Marke STICK-IT.

Wir, als Familienbetrieb garantieren Ihnen mit viel Herzblut ein erstklassiges Ergebnis.

STICK-IT
www.stick-it.ch

Das Original seit 1993



Die grosse Vielfalt

La grande variété



Willkommen in der Welt der Weitsicht, Leichtigkeit und Eleganz. Entdecken Sie das umfangreiche STICK-IT Sortiment von Glashaltern, Pfosten, Staketengeländern und Handläufen über Ganzglasgeländer bis hin zu individuell angefertigten Einzelstücken.

Jahrzehntelange Erfahrungen sind in die Entwicklung und Produktion unserer Produkte eingeflossen. Das Ergebnis: Ein Sortiment das in Design, Funktionalität und Qualität Maßstäbe setzt. Sie haben die Wahl zwischen unterschiedlichen Materialien, Oberflächen, Formen und Größen.

Bienvenue dans le monde de la vision, de la légèreté et de l'élégance. Découvrez la large gamme STICK-IT de pinces à verres, poteaux, barreaux et mains courantes, de garde-corps en verre et à la pièce unitaire sur mesure. Des décennies d'expérience ont été consacrées au développement et à la production de nos produits. Le résultat : un assortiment qui établit des normes en matière de design, de fonctionnalité et de qualité. Vous avez le choix entre différents matériaux, surfaces, formes et dimensions.

Unser Versprechen an Sie

- Premium Qualität
- Einzigartiges Sortiment
- Über ein Vierteljahrhundert Erfahrung
- Grosse Produkvielfalt
- Hohe Lieferfähigkeit
- Preissicherheit
- Fachkundiger Verkauf
- Individueller Service
- Sonderanfertigungen

Notre promesse envers vous

- Qualité premium
- Assortiment unique
- Plus d'un quart de siècle d'expérience
- Grande variété de produits
- Grande capacité de livraison
- Sécurité des prix
- Vente compétente
- Service individuel
- Produits sur mesure





Ganzglasgeländer mit einstellbaren Glasneigungen



Die einzigartige Justierbarkeit der Produkte 5100 & 5110 ermöglicht eine sehr einfache Montage und absolut fluchtende Ausrichtung der Glasscheiben. Die Installation eines Handlaufs entfällt durch die innovative Klemmvorrichtung. Diese einzigartigen Profile eignen sich für Brüstungserhöhungen von bis zu 1200mm.

- Einstellbare Glasneigungen von $\pm 2^\circ$
- Justierung der Gläser nur von der Innenseite
- Inkl. Statik Nachweis von 1,5 kN/m
- Sehr schnelle und einfache Montage
- Trockenverglast, Glaswechsel möglich
- Keine Glasbohrungen erforderlich
- Modernes und zeitloses Design
- Komplettsystem
- Einzigartiges Finish, Aluminium eloxiert
- Durch Positionierstifte koppelbare Profile



L'ajustabilité unique des produits 5100 et 5110 permet un montage très facile et un alignement absolument parfait des vitres de verre. L'installation d'une main courante n'est pas nécessaire en raison du dispositif de serrage innovant. Ces profilés uniques conviennent pour des hauteurs de garde-corps jusqu'à 1200mm.

- Ajustement de l'inclinaison du verre de $\pm 2^\circ$.
- Réglage des verres uniquement de l'intérieur
- Résistance statique de 1,5 kN/m incluse
- Montage très simple et rapide
- Vitrage en verre sec, changement de verre possible
- Pas de perçage de verre nécessaire
- Design moderne et intemporel
- Système complet
- Finition unique, aluminium anodisé



Aluminiumprofil Aufsatzmontage/
Bodenprofil
Artikel Nummer: 5100

Qualität: Aluminium eloxiert
Oberfläche: Edelstahleffekt, geschliffen
Länge: 2500mm
Inkl. Bohrungen für Befestigung
Inkl. 2 Entwässerungslöcher

Profilé en aluminium, montage au sol
Numéro de pièce: 5100

Qualité: aluminium anodisé
Surface: effet inox
Longueur: 2500mm
Avec trous pour la fixation
Avec deux trous de drainage

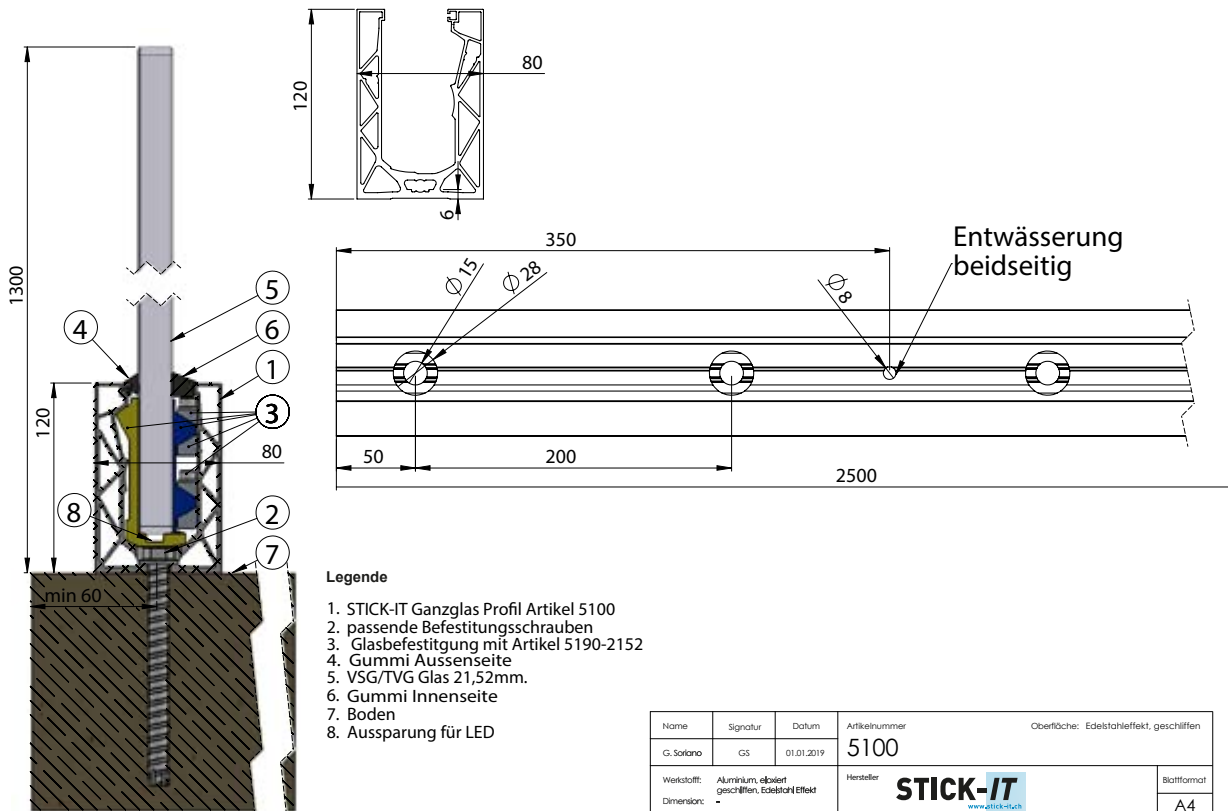

Name	Signatur	Datum	Artikelnummer	Oberfläche: Edelstahleffekt, geschliffen
G. Soriano	GS	01.01.2019	5100	
Werkstoff:	Aluminium eloxiert	Hersteller	STICK-IT	Blattformat
Dimension:	geschliffen, Edelstahleffekt	www.stick-it.ch		A4
Internet: www.stick-it.ch	anita.krodolfer@stick-it.ch	Tel: 043 255 70 30	Fax: 043 255 70 35	



Aluminiumprofil seitliche Montage
Artikel Nummer: 5110

Qualität: Aluminium eloxiert
Oberfläche: Edelstahleffekt, geschliffen
Länge: 2500mm
Inkl. Bohrungen für Befestigung
Ohne Entwässerungslöcher, Entwässerung manuell vornehmen

Profilé en aluminium, montage latéral
Numéro de pièce: 5110

Qualité: aluminium anodisé
Surface: effet inox
Longueur: 2500mm
Avec trous pour la fixation
Sans trous de drainage, Effectuer le drainage manuel-
ment

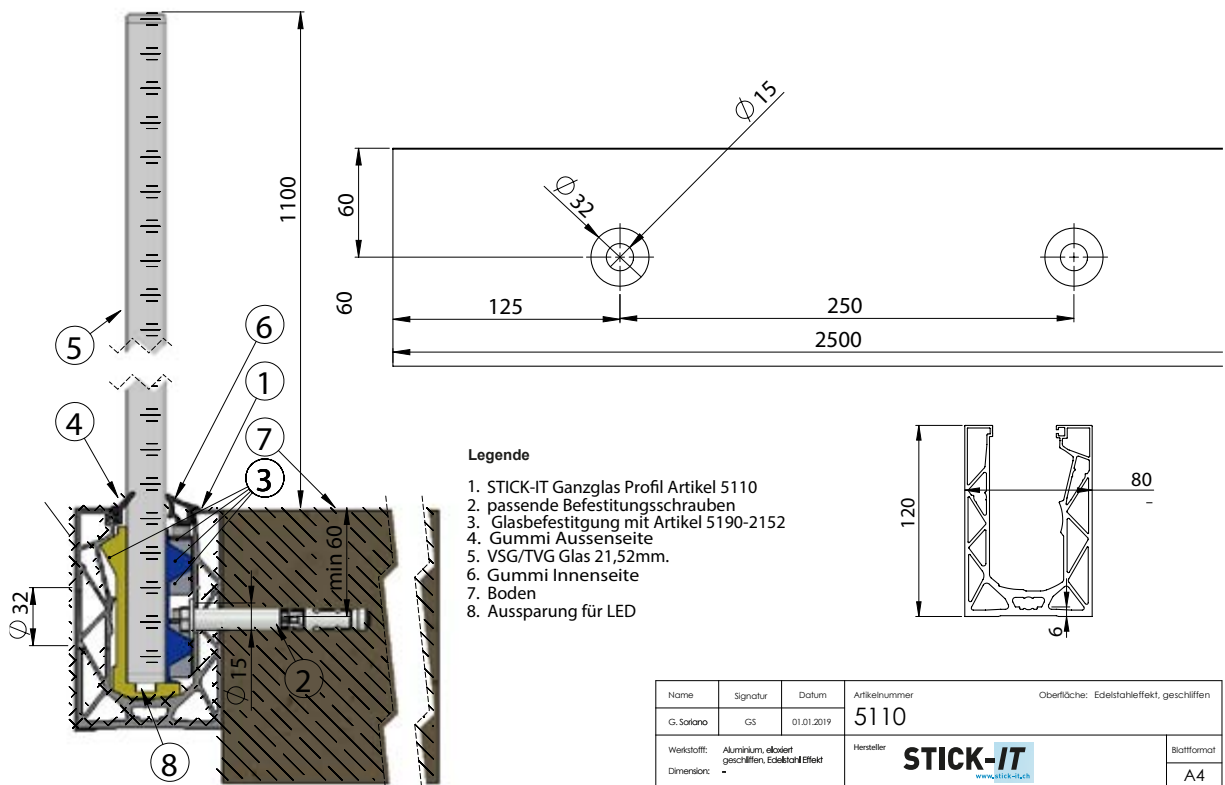

Name	Signatur	Datum	Artikelnummer	Oberfläche: Edelstahleffekt, geschliffen
G. Sokano	GS	01.01.2019	5110	
Werkstoff:	Aluminium, eloxiert	Hersteller	STICK-IT www.stick-it.ch	Blattformat
Dimension:	geschliffen, Edelstahleffekt			A4
Internet: www.stick-it.ch		anfa.kradolfer@stick-it.ch	Tel.: 043 255 70 30	Fax: 043 255 70 35

Montageset für Glas 21,52mm
Set de montage pour verre 21,52mm



Artikel Article	Länge Longueur	Qualität Qualité
5190-2152	2500	Diverse

Verlängerungspins
Pièce de raccordement



Artikel Article	Qualität Qualité
5165	V2A

Endstück
Bouchon



Artikel Article	Länge Longueur	Qualität Qualité
5175	80 x 40	Aluminium

Blende zu Aluprofil 5110
Ouverture à l'article 5110



Artikel Article	Länge Longueur	Qualität Qualité
5120	2500	Aluminium



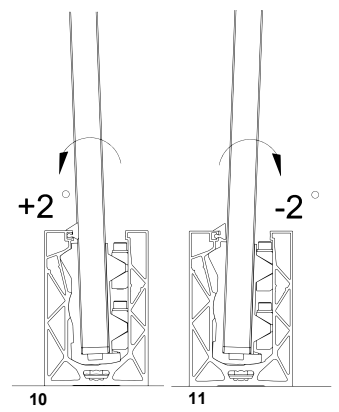
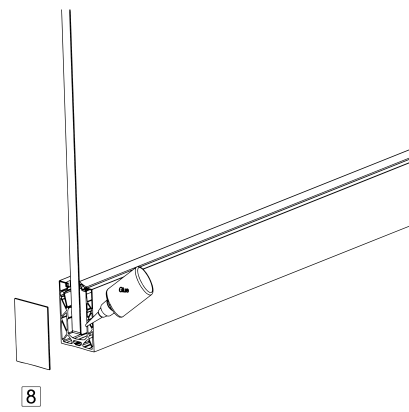
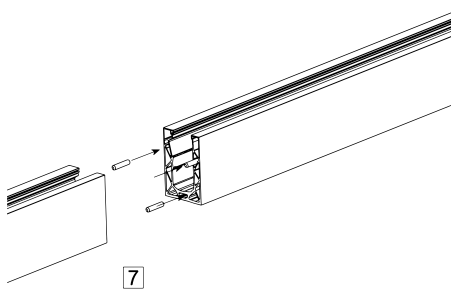
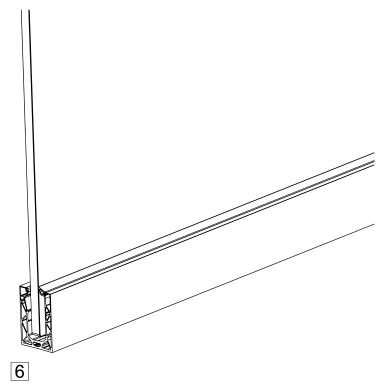
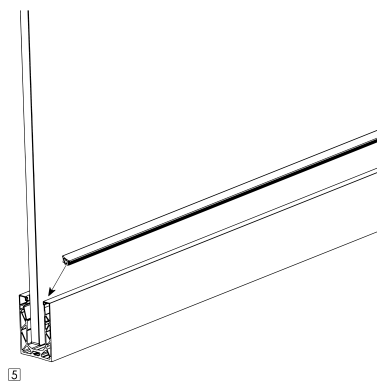
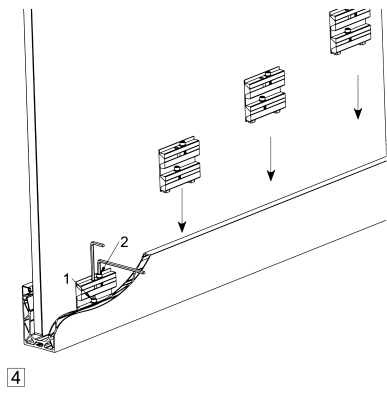
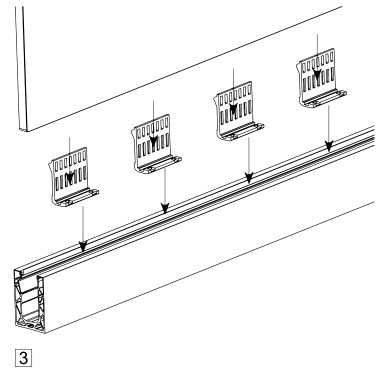
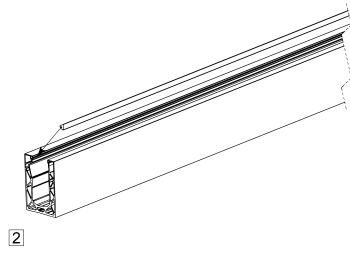
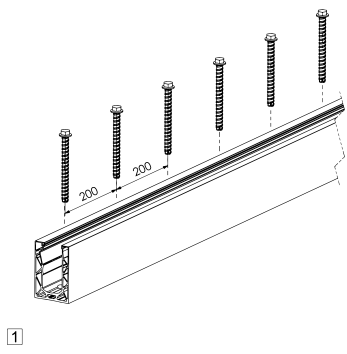

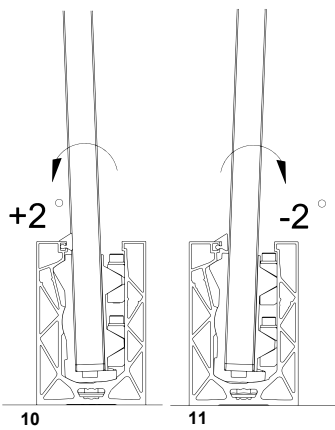
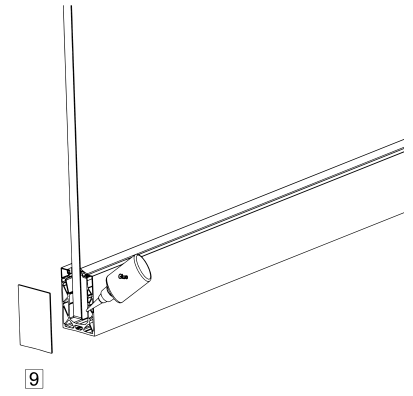
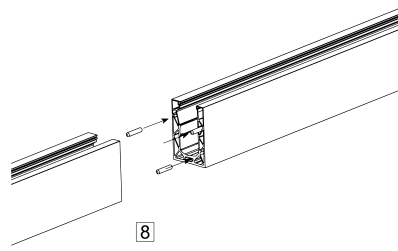
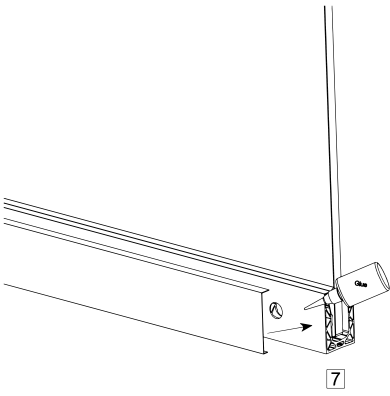
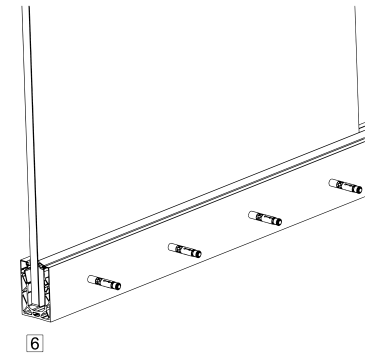
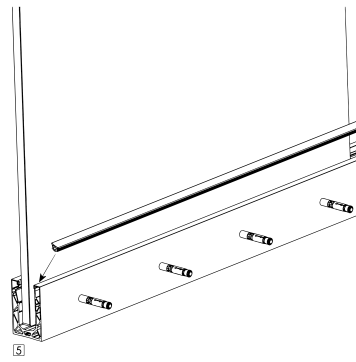
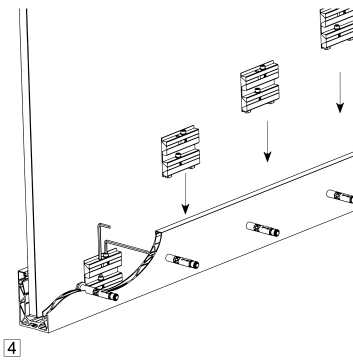
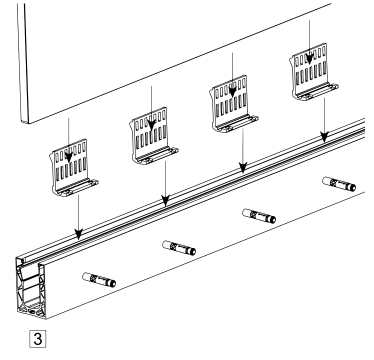
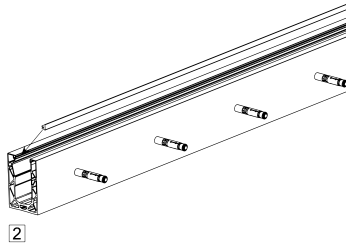
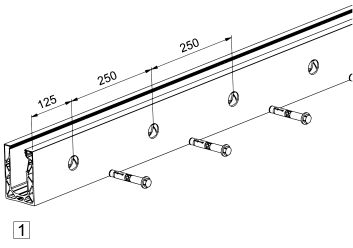





Glasbau mit Aluprofilen - für den vollen Durchblick

Das STICK-IT Ganzglasgeländer steht für höchste Qualität und einfache Montage. Es wurde ein funktionales System entwickelt, das auch im Design überzeugt. Unser Ganzglasgeländer sorgt für Durchblick und Ausblick.

- Für Innen- und Außenbereiche
- Keine Glasbohrungen erforderlich
- Einfache und schnelle Montage
- Modernes Design
- Ein-komplettes System
- Mit oder ohne Handlauf

Construction en verre avec aluminium profilé – pour une vue sans restriction

La rambarde entièrement en verre de STICK-IT signifie qualité suprême et montage facile. Un système fonctionnel a été développé qui convainc également par son design. Notre rambarde entièrement en verre offre une vue sans restriction.

- Pour montage intérieur et extérieur
- Ne nécessite aucun perçage du verre
- Montage facile et rapide
- Design moderne
- Un système complet
- Avec ou sans main-courante



Aluminiumprofil Aufsatzmontage/Bodenprofil
 Artikel Nummer: 5000

Qualität: Aluminium eloxiert
 Oberfläche: Edelstahleffekt, geschliffen
 Länge: 2500mm
 Inkl. Bohrungen für Befestigung
 Ohne Entwässerungslöcher, Entwässerung
 manuell vornehmen

Profilé en aluminium, montage au sol
 Numéro de pièce: 5000

Qualité: aluminium anodisé
 Surface: effet inox
 Longueur: 2500mm
 Avec trous pour la fixation
 Sans trous de drainage, Effectuer le drainage
 manuellement

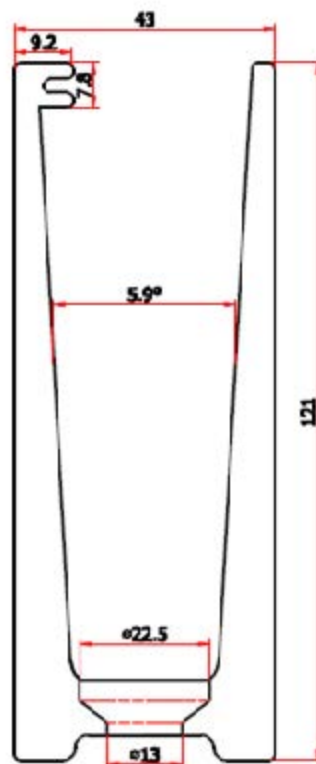
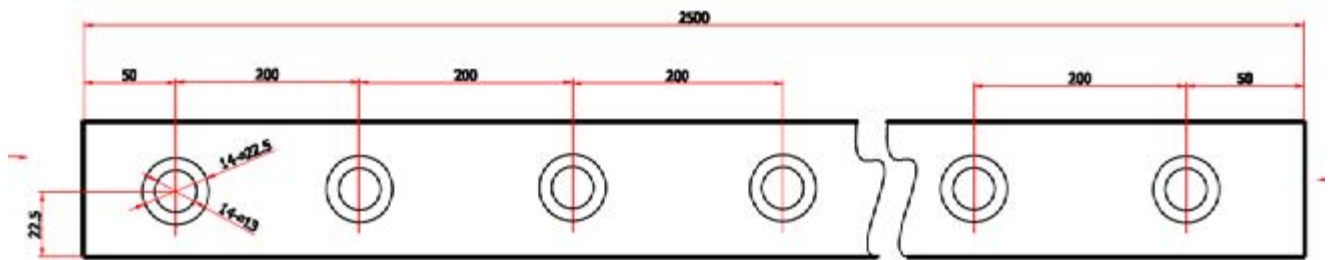



Aluminiumprofil seitliche Montage
 Artikel Nummer: 5010

Qualität: Aluminium eloxiert
 Oberfläche: Edelstahleffekt, geschliffen
 Länge: 2500mm
 Inkl. Bohrungen für Befestigung
 Entwässerung manuell vornehmen

Profilé en aluminium, montage latéral
 Numéro de pièce: 5010

Qualité: aluminium anodisé
 Surface: effet inox
 Longueur: 2500mm
 Avec trous pour la fixation
 Sans trous de drainage, Effectuer le drainage
 manuellement

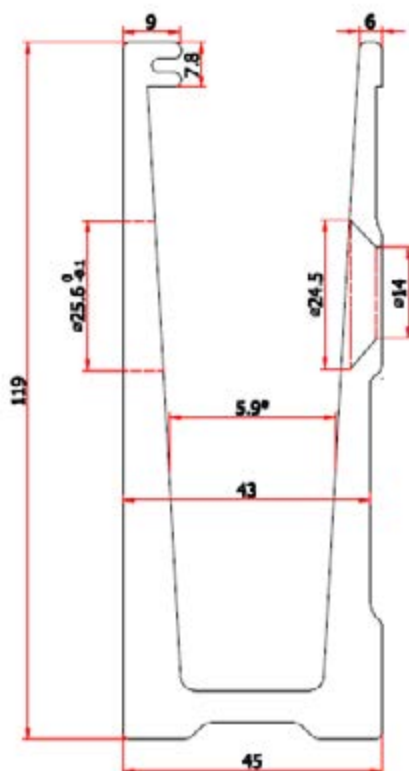
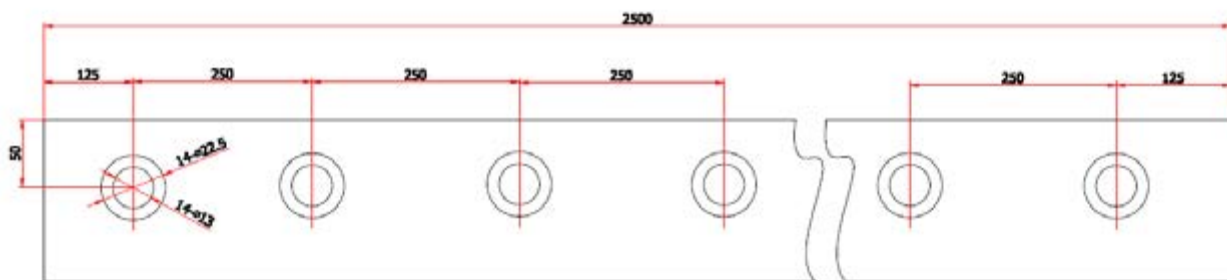

Montageset / Glas 17,52 mm
Set de montage / verre 17,52 mm

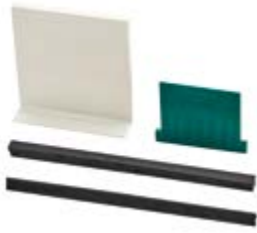

Artikel Article	Qualität Qualité
5090-1752	diverse

Montageset / Glas 21,52 mm
Set de montage / verre 21,52 mm



Artikel Article	Qualität Qualité
5090-2152	diverse

Endkappe
Bouchon



Artikel Article	Qualität Qualité
5075	Aluminium

Abdeckkappe Frontmontage
Bouchon fixation contre le mur



Artikel Article	Qualität Qualité
5070	Plastik

Befestigung
Vis



Artikel Article	Qualität Qualité
5080	V2A

Ecke für Aufsatzmontage
Angle montage sur sol



Artikel Article	Qualität Qualité
5050	Aluminium

Innenecke für Frontmontage
Angle intérieur contre le mur



Artikel Article	Qualität Qualité
5055	Aluminium

Außenecke für Frontmontage
Angle extérieur contre le mur



Artikel Article	Qualität Qualité
5056	Aluminium

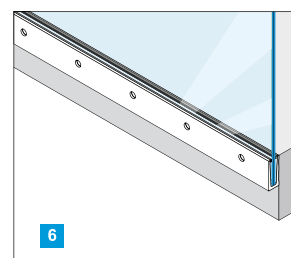
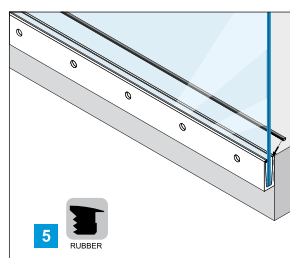
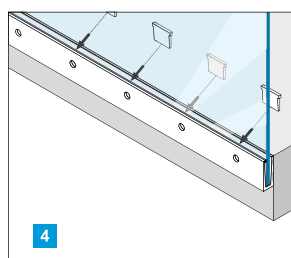
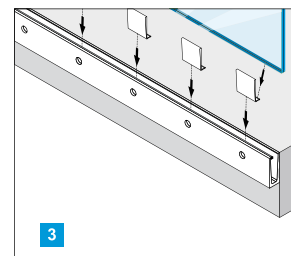
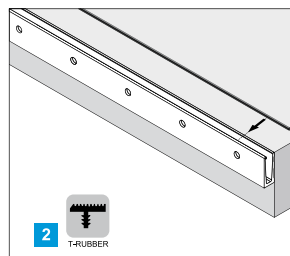
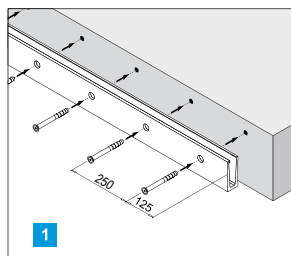
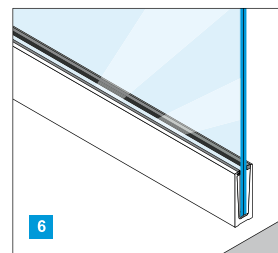
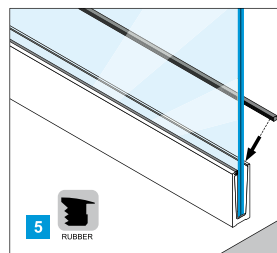
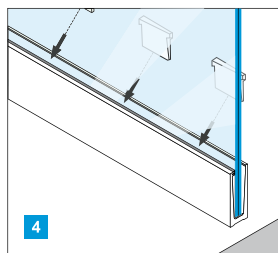
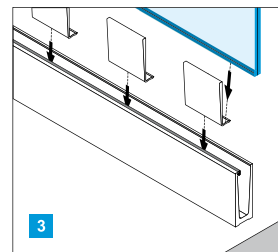
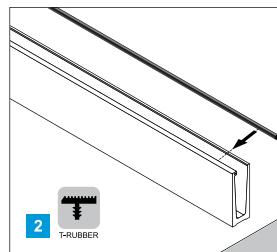
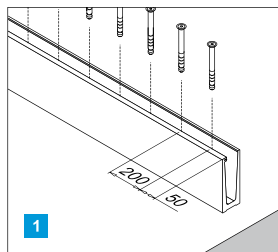

Kantenschutz

Profil

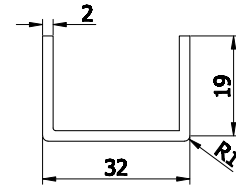
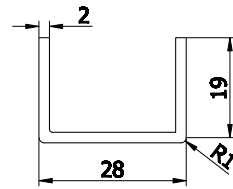

Artikel Article	Länge Longueur	Qualität Qualité	Glas Verre
5030	4000 mm	Aluminium	16 - 17,52
5035	4000 mm	Aluminium	20 - 21,52

Schlitzrohr

Tube avec rainure

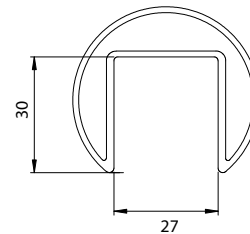
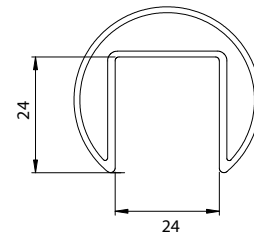

Werkstoff Nr. Matière no	Ø	Schlitz rainure	Länge Longueur
1.4301/AISI 304 / V2A	42,4 x 1,5	24 x 24	6000
1.4301/AISI 304 / V2A	48,3 x 1,5	27 x 30	6000

Wandanschluss

Raccord mural

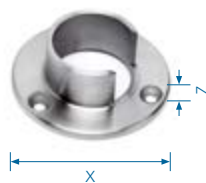

Artikel Article	Ø	Nut	Qualität Qualité	X	Z
02042SR	42,4	20x20 & 25x25	V2A	85	5

Steckkappe flach, ganz aus Edelstahl

Bouchon plat, en inox plein



Artikel Article	Ø	Nut	Qualität Qualité
14142SR	42,4	20x20 & 25x25	V2A
14148SR	48,3	30x27	V2A

Rahmenecke 90°

Equerre 90°



Artikel Article	Ø	Nut	Qualität Qualité	X
17042SR	42,4	20x20 & 25x25	V2A	50

Verlaufsecke 90°

Equerre 90°



Artikel Article	Ø	Nut	Qualität Qualité	X
17142SR	42,4	20x20 & 25x25	V2A	50
17148SR	48,3	30 x 27	V2A	54

Gelenkstück aufwärts

Raccord



Artikel Article	Ø	Nut	Qualität Qualité
17942SR	42,4	20x20 & 25x25	V2A

Gelenkstück aufwärts

Raccord



Artikel Article	Ø	Nut	Qualität Qualité
17742SR	42,4	20x20 & 25x25	V2A

Sattelstück

Selle de raccordement

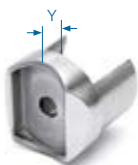

Artikel Article	Ø	Nut	Qualität Qualité	Y
23042SR	42,4	20x20 & 25x25	V2A	9

Verbindungsstück

Pièce de raccordement

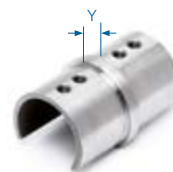

Artikel Article	Ø	Nut	Qualität Qualité	Y
28142SR	42,4	20x20 & 25x25	V2A	7
28148SR	48,3	30x27	V2A	5,5

Geländer mit Glasklemmen

Die STICK-IT Balkongeländer mit Klemmhalterungen aus Edelstahl sind ganz simpel zu montieren und absolut hochwertig. Lassen Sie sich verzaubern von der Kombination aus Edelstahl und Glas. Die perfekte Harmonie zwischen Funktion und zeitlosem Design. Bei uns finden Sie flexible, vielfältige Lösungen im Bereich Glasbau, mit denen Sie auch herausfordernde Konstruktionen leicht realisieren können.

Pinces à verre

Les garde-corps de balcon STICK-IT avec les pincés à verres en acier inoxydable sont très faciles à installer et de très haute qualité. Laissez-vous enchanter par la combinaison de l'acier inoxydable et du verre. L'harmonie parfaite entre fonctionnalité et design intemporel. Avec nous, vous trouverez des solutions flexibles et polyvalentes qui vous permettront de réaliser facilement des projets exigeants.





Glashalter halbrund, Modell 1020 für Glas von 6,76 mm - 10,76 mm

Pince à verre, modèle 1020 pour verre 6,76 mm - 10,76 mm

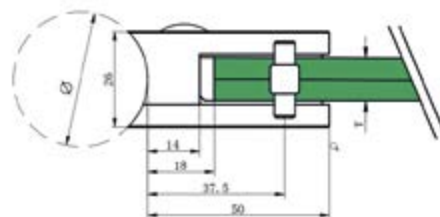

Artikel Article	Ø	Qualität Qualité	X	Y	Z
1020-00	flach/plate	V2A	50	40	26
1020-42	42,4 x 2	V2A	50	40	26

Artikel Article	Ø
1020-81	Gummi/gomme für VSG Glas 6,76mm
1020-83	Gummi/gomme für VSG Glas 8,76mm
1020-85	Gummi/gomme für VSG Glas 10,76mm

Glashalter halbrund mit Sicherungsboden, Modell 1035 für Glas von 8,76 mm - 12,76 mm

Pince à verre haute/basse et traversant avec fond amovible, modèle 1035 pour verre 8,76 mm - 12,76 mm

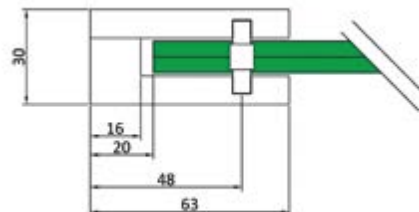
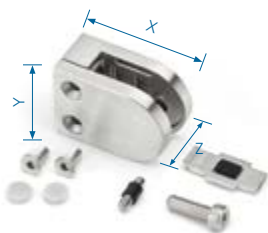

Artikel Article	Ø	Qualität Qualité	X	Y	Z
1035-00	flach/plate	V2A	63	45	30
1035-42	42,4 x 2	V2A	63	45	30

Artikel Article	Ø
1035-83	Gummi/gomme für VSG Glas 8,76mm
1035-85	Gummi/gomme für VSG Glas 10,76mm
1035-87	Gummi/gomme für VSG Glas 12,76mm

Glashalter eckig mit Sicherungsboden, Modell 1060 für Glas von 8,76 mm - 12,76 mm

Pince à verre carré haute/basse et traversant avec fond amovible, modèle 1060 pour verre 8,76 mm - 12,76 mm

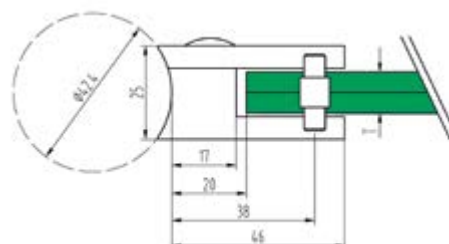
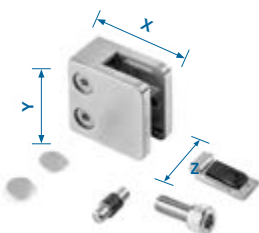

Artikel Article	Ø	Qualität Qualité	X	Y	Z
1060-00	flach/plate	V2A	46	46	26
1060-42	42,4 x 2	V2A	46	46	26

Artikel Article	Ø
1060-83	Gummi/gomme für VSG Glas 8,76mm
1060-85	Gummi/gomme für VSG Glas 10,76mm
1060-87	Gummi/gomme für VSG Glas 12,76mm

Glashalter eckig mit Sicherungsboden, Modell 1070 für Glas von 8,76 mm - 12,76 mm

Pince à verre carré haute/basse et traversant avec fond amovible, modèle 1070 pour verre 8,76 mm - 12,76 mm

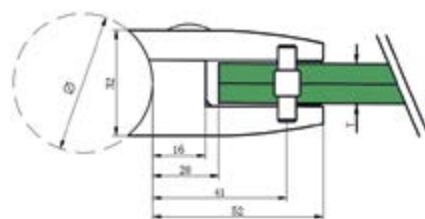
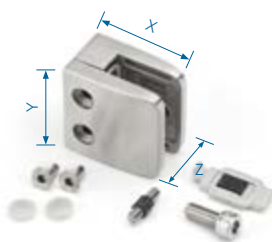

Artikel Article	Ø	Qualität Qualité	X	Y	Z
1070-00	flach/plate	V2A	52	52	32
1070-42	42,4 x 2	V2A	52	52	32

Artikel Article	Ø
1070-83	Gummi/gomme für VSG Glas 8,76mm
1070-85	Gummi/gomme für VSG Glas 10,76mm
1070-87	Gummi/gomme für VSG Glas 12,76mm

Glashalter eckig mit Sicherungsboden, Modell 1080 für Glas von 13,52 mm - 17,52mm

Pince à verre carré haute/basse et traversant avec fond amovible, modèle 1080 pour verre 13,52 mm - 17,52 mm

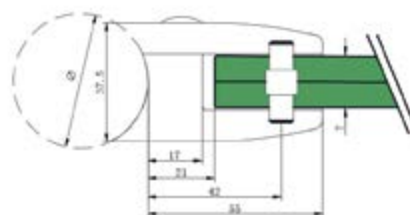

Artikel Article	Ø	Qualität Qualité	X	Y	Z
1080-00	flach/plate	V2A	55	65	37
1080-42	42,4 x 2	V2A	55	65	37

Artikel Article	Ø
1080-89	Gummi/gomme für VSG Glas 13,52mm
1080-91	Gummi/gomme für VSG Glas 16,76mm
1080-93	Gummi/gomme für VSG Glas 17,52mm

Glashalter eckig mit Sicherungsboden, Modell 1085 für Glas von 20,76 mm - 21,52 mm

Pince à verre carré haute/basse et traversant avec fond amovible, modèle 1085 pour verre 20,76 mm - 21,52 mm

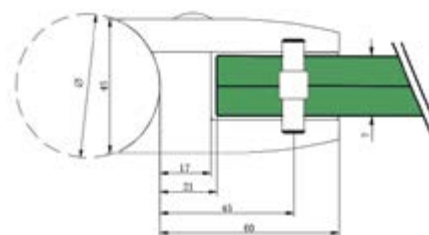
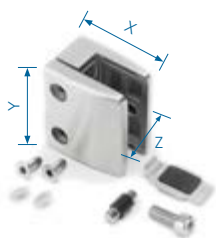

Artikel Article	Ø	Qualität Qualité	X	Y	Z
1085-00	flach/plate	V2A	60	70	45

Artikel Article	Ø
1085-95	Gummi/gomme für VSG Glas 20,76mm
1085-97	Gummi/gomme für VSG Glas 21,52mm

Glashalter / Glasverbinder 180° halbrund Modell 1092 für Glas 8,76 – 12,76mm

Pince à verre 180°, modèle 1092 pour verre 8,76 – 12,76mm

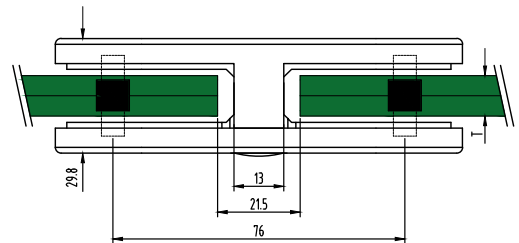

Artikel Article	Qualität Qualité
1092-60	V2A

Glashalter / Glasverbinder 180° eckig Modell 1094 für Glas 8,76 – 12,76mm

Pince à verre 180°, modèle 1094 pour verre 8,76 – 12,76mm

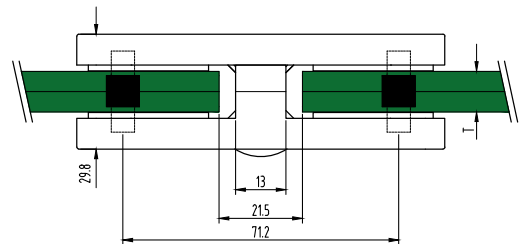

Artikel Article	Qualität Qualité
1094-60	V2A

Glashalter / Glasverbinder 90° halbrund Modell 1095

Pince à verre 90°, modèle 1095

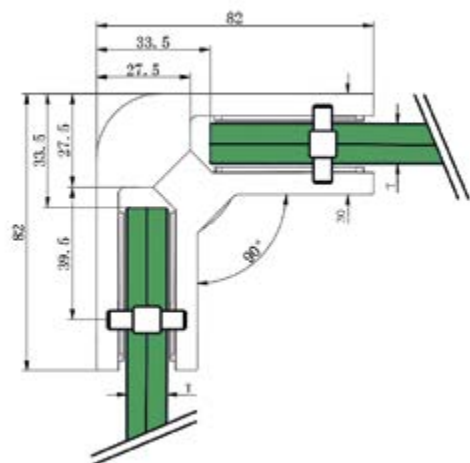

Artikel Article	Qualität Qualité
1095-60	V2A

Glashalter / Glasverbinder 90° eckig Modell 1097

Pince à verre 90° carré, modèle 1097



Artikel Article	Qualität Qualité
1097-60	V2A

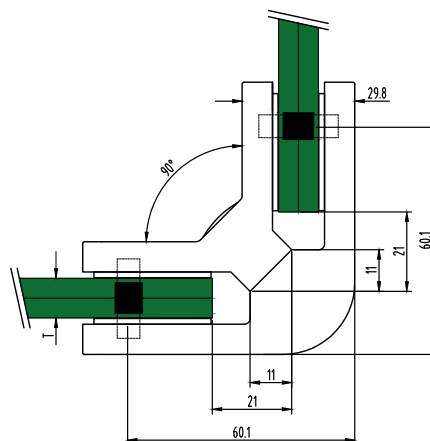

Blechhalter für Einsätze 1,5 - 3mm

Pince à tôle pour tôle 1,5 - 3mm



Artikel Article	Ø	Qualität Qualité	Für Blech Pour tôle	X	Y
261	42,4 x 2	V2A	1,5 - 3	45	29
261F	flach/plate	V2A	1,5 - 3	45	29

Bodenglasklemme für Glas 6,76 - 12,76mm

Pince à verre pour sol pour verre 6,76 - 12,76mm

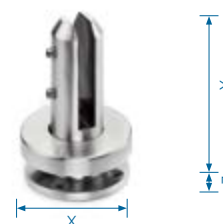

Artikel Article	Qualität Qualité	X	Y	Z	Loch Trou
018	V2A	100	150	9	4 x 6,5
018V	V4A	100	150	9	4 x 6,5

Glashalter für Glas 6 - 14 mm

Pince pour verre 6 - 14 mm



Artikel Article	Ø	Für Glas Pour verre	Qualität Qualité
262	42,4 x 2	6 - 14	V2A
262V	42,4 x 2	6 - 14	V4A

Glaspunkthalter mit verstellbarem Wandabstand

Adaptateur avec distance au mur réglable



Artikel Article	Ø	Für Glas Pour verre	Qualität Qualité	X
1450	flach/plate	8 - 21mm	V2A	50

Glas Punkthalter für Glas von 8 - 18 mm

Adaptateur pour verre 8 - 18 mm

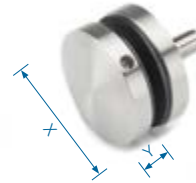

Artikel Article	Ø	Für Glas Pour verre	Qualität Qualité	X	Y
1440	flach/plate	8 - 18	V2A	52	8

Glaspunkthalter, 10mm Wandabstand

Adaptateur pour verre, distance au mur 10mm



Artikel Article	Ø	Für Glas Pour verre	Qualität Qualité	X
1460	flach/plate	8 - 21mm	V2A	50

Glaspunkthalter, 30mm Wandabstand

Adaptateur pour verre, distance au mur 30mm



Artikel Article	Ø	Für Glas Pour verre	Qualität Qualité	X
1465	flach/plate	8 - 21mm	V2A	50

Vordachsystem massiv, Wandbefestigung

Accessoires pour auvent et marquise, Fixation murale



Artikel Article	Qualität Qualité	Loch Trou	Lochkreis Entraxe
1510	V2A	2 x 13	90

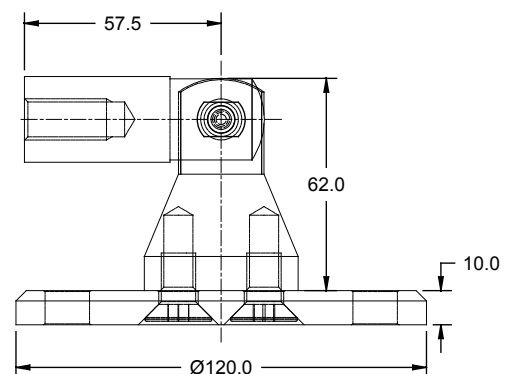

Vordachsystem massiv, Glaspunkthalter Zugstab/Glas für Glas 12 – 20mm

Accessoires pour auvent et marquise, support verre

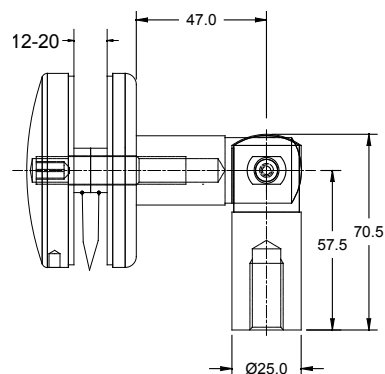

Artikel Article	Qualität Qualité	Glasbohrung	X
1520	V2A	25	70

Vordachsystem massiv, Glaspunkthalter Wand/Glas für Glas 12-20mm

Accessoires pour auvent et marquise, Fixation murale

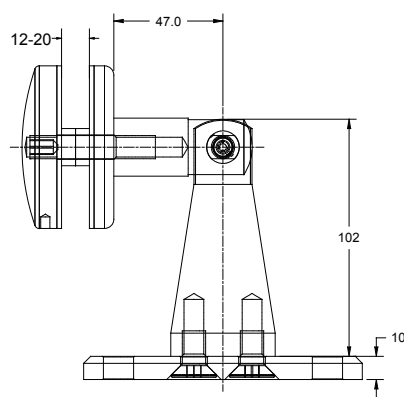
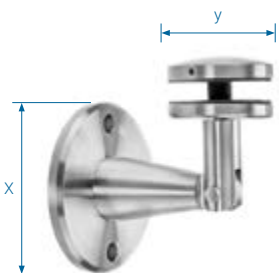

Artikel Article	Qualität Qualité	Glasboh- rung	X	Y	Loch Trou	Lochkreis Entraxe
1530	V2A	25	120	70	2 x 13	90

Vordachsystem massiv, Zugstab

Accessoires pour auvent et marquise, tirant

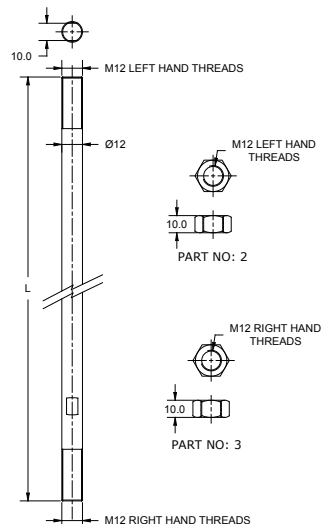

Artikel Article	Qualität Qualité	X
1540	V2A	940
1542	V2A	1325
1544	V2A	1650

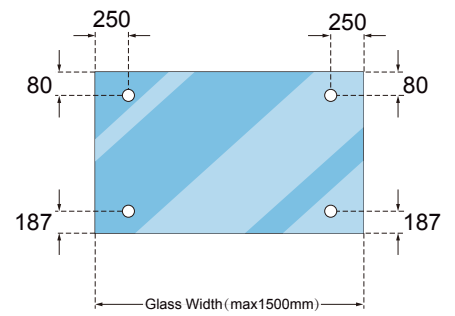
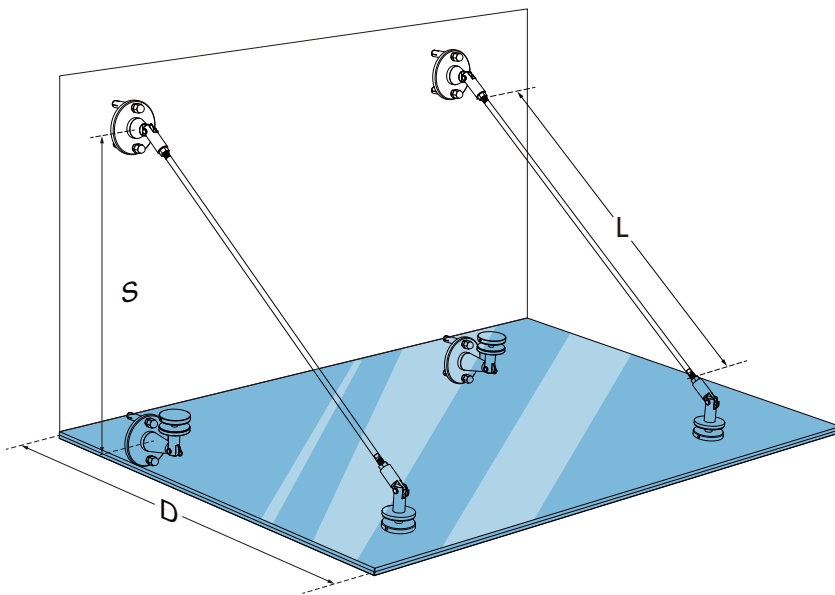

Depth of glass D (mm)	Length of suspension rod L (mm)	Size of wall openings S (mm)
1000	884	736
1250	1270	923
1500	1595	1111

Note: Glass Thickness of using: 8~16mm

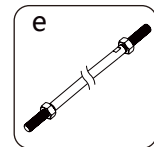
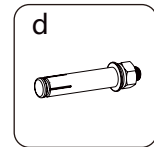
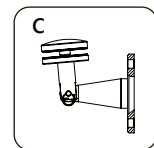
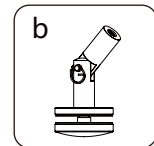
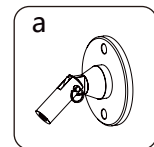
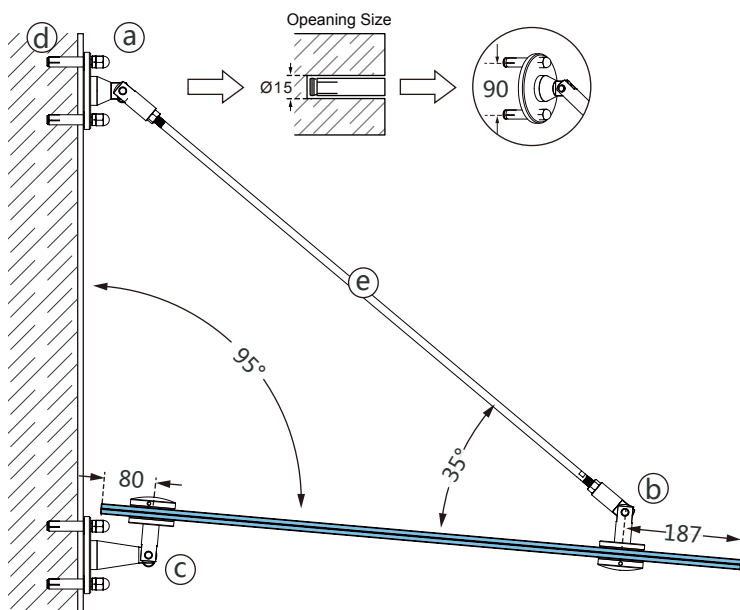



Bodenplatte
Plaqué de base

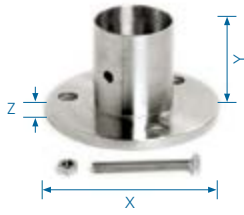

Artikel Article	Ø	Qualität Qualité	X	Y	Z	Loch Trou
2010	50,8 x 1,5	V2A	120	60	8	3 x 11
2010V	50,8 x 1,5	V4A	120	60	8	3 x 11

Ecke 90°
Equerre 90°

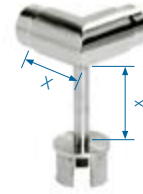

Artikel Article	Ø	Qualität Qualité	X	Y
2170	50,8 x 1,5	V2A	75	64
2170V	50,8 x 1,5	V4A	75	64

Stabsattel innen hohl für Kabeldurchführung

Selle de raccordement sur barre creux (passage câble électrique)



Artikel Article	Ø	Qualität Qualité	X
2232V	50,8 x 1,5	V4A	75

Stabsattel mit Gelenk

Selle de raccordement sur barre avec articulation



Artikel Article	Ø	Qualität Qualité	X
2233	50,8 x 1,5	V2A	75

Stabsattel mit Ring

Selle de raccordement sur barre avec articulation & anneau



Artikel Article	Ø	Qualität Qualité	X
2234	50,8 x 1,5	V2A	75
2234V	50,8 x 1,5	V4A	75

Pfostenhalter ca. 22mm Wandabstand

Support pour poteau distance du mur 22mm



Artikel Article	Ø	Qualität Qualité	X	Y	Z	Loch Trou
2101	50,8 x 1,5	V2A	90	160	7	4 x 9

Doppelschlitzrohr 180°

Tube avec rainure double 180°



Werkstoff Nr. Matière no	Ø	Schlitz Rainure	Länge Longueur
1.4301/AISI 304 1.4404/AISI 316 L	50,8 x 1,5	15 x 15	6000

Doppelschlitzrohr 90°

Tube avec rainure double 90°



Werkstoff Nr. Matière no	Ø	Schlitz Rainure	Länge Longueur
1.4301/AISI 304 1.4404/AISI 316 L	50,8 x 1,5	15 x 15	3000

Schlitzrohr

Tube avec rainure



Werkstoff Nr. Matière no	Ø	Schlitz Rainure	Länge Longueur
1.4301/AISI 304 1.4404/AISI 316 L	50,8 x 1,5	15 x 15	6000

Gummidichtung für Schlitzrohre

Joint à gomme pour tubes à gorge



Artikel Article	Schlitz Rainure	für Glas Pour verre	Länge Longueur
G50	15 x 15	8,76	25m

Gummidichtung für Schlitzrohre 15 x 15 mm für Glas 8,76 mm
Joint à gomme pour tube avec rainure 15 x 15 mm pour verre 8,76 mm

Geländerbauteile

Die STICK-IT Geländersysteme zeichnen sich durch modernes Design, höchste Qualität, schnelle Montage und maximale Sicherheit aus. Das einzigartige Sortiment ermöglicht Ihnen Lösungen für alle Herausforderungen. Die STICK-IT Geländerbauteile bestehen nicht nur durch ihre Optik und die individuellen Kombinationsmöglichkeiten, sondern vor allem auch durch ihre Langlebigkeit und Stabilität – für dauerhafte Schönheit ohne großen Pflegeaufwand.

Éléments de balustrades

Les systèmes de garde-corps STICK-IT se distinguent par leur design moderne, leur qualité supérieure, leur montage rapide et leur sécurité maximale. La gamme unique vous permet de trouver des solutions à tous vos défis. Les éléments de garde-corps STICK-IT ne séduisent pas seulement par leur apparence et leurs possibilités de combinaison individuelles, mais surtout par leur durabilité et leur stabilité - pour une beauté durable sans grand effort d'entretien.



Geländerpfosten zum Einbetonieren

Poteaux de garde-corps à bétonner



Artikel Article	Ø	Qualität Qualité	Y
4122	42,4 x 2	V2A	900
4125	42,4 x 2	V2A	1200
4128	42,4 x 2	V2A	1500

Pfosten mit Bodenplatte verschweisst

Poteau soudé avec plaque de base

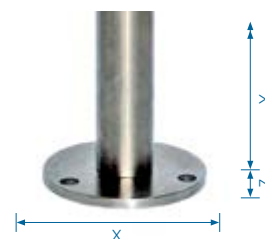

Artikel Article	Ø	Qualität Qualité	X	Y	Z	Loch Trou
011	42,4 x 2	V2A	120	1192	8	3 x 11
011V	42,4 x 2	V4A	120	1192	8	3 x 11
013	42,4 x 2	V2A	100	1194	6	3 x 11

Bodenplatte 120mm

Plaque de base 120mm



Artikel Article	Ø	Qualität Qualité	X	Y	Z	Loch Trou
010	42,4 x 2	V2A	120	60	8	3 x 11
010V	42,4 x 2	V4A	120	60	8	3 x 11
5010	50,8 x 1,5	V2A	120	60	8	3 x 11

Bodenplatte eckig 120 x 80mm

Plaque de base rectangulaire 120 x 80mm



Artikel Article	Ø	Qualität Qualité	X	Y	Z	Loch Trou
012	42,4 x 2	V2A	120	60	8	4 x 11
012V	42,4 x 2	V4A	120	60	8	4 x 11

Bodenplatte 100mm

Plaque de base 100mm



Artikel Article	Ø	Qualität Qualité	X	Y	Z	Loch Trou
025	33,7 x 2	V2A	100	60	6	3 x 11
014	42,4 x 2	V2A	100	60	6	3 x 11
014V	42,4 x 2	V4A	100	60	6	3 x 11
01448	48,3 x 2	V2A	100	60	6	3 x 11

Bodenplatte 120mm mit Mittelbohrung 16mm

Plaque de base 120mm avec alésage central 16mm



Artikel Article	Ø	Qualität Qualité	X	Y	Z	Loch Trou
015	42,4 x 2	V2A	120	60	8	1 X 16

Bodenglasklemme für Glas 6,76 - 12,76mm

Pince à verre pour sol pour verre 6,76 - 12,76mm

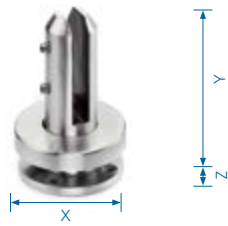

Artikel Article	Ø	Qualität Qualité	X	Y	Z	Loch Trou
018	-	V2A	100	150	9	4 x 6,5
018V	-	V4A	100	150	9	4 x 6,5

Wandanschluss

Raccord mural



Artikel / Article	Ø	Qualität / Qualité	X	Y	Z	Loch / Trou
026	33,7 x 2	V2A	80	40	6	3 x 9
020	42,4 x 2	V2A	80	40	6	3 x 9
020V	42,4 x 2	V4A	80	40	6	3 x 9
5020	50,8 x 1,5	V2A	90	40	6	3 x 9

Wandanschluss m. Madenschraube, Befestigungslöcher angesenkt

Raccord mural

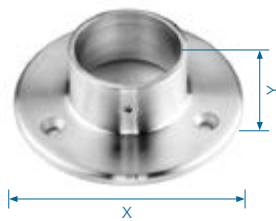

Artikel Article	Ø	Qualität Qualité	X	Y	Loch Trou
02033	33,7 x 2	V2A	85	30	3 x 5
02042	42,4 x 2	V2A	85	30	3 x 5

Wandanschluss zweiteilig

Raccord mural

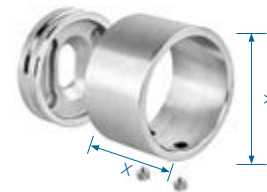

Artikel Article	Ø	Qualität Qualité	X	Y	Loch Trou
02233	33,7 x 2	V2A	30	40	1 x 16x9
02242	42,4 x 2	V2A	30	50	1 x 16x9

Wandanschluss mit einseitiger runder Wandplatte

Palque mural visible

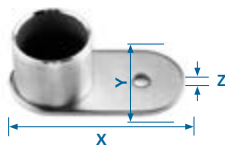

Artikel Article	Ø	Qualität Qualité	X	Y	Z	Loch Trou
02310	42,4 x 2	V2A	85	42,2	3	1 x 8,5

Wandanschluss mit doppelseitiger runder Wandplatte

Palque mural visible

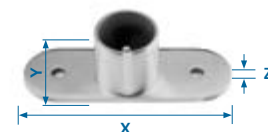

Artikel Article	Ø	Qualität Qualité	X	Y	Z	Loch Trou
02322	33,7 x 2	V2A	108	33,7	4	2 x 8,5
02320	42,4 x 2	V2A	127	42,2	4	2 x 8,5

Wandanschluss mit Gelenk
Raccord mural avec articulation

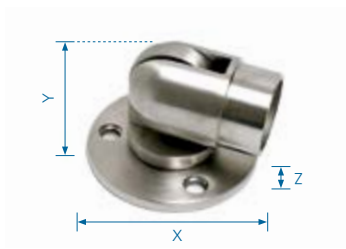

Artikel Article	Ø	Qualität Qualité	X	Y	Z	Loch Trou
021	42,4 x 2	V2A	80	55	6	3 x 8
021V	42,4 x 2	V4A	80	55	6	3 x 8
5021	50,8 x 1,5	V2A	100	60	8	3 x 9

Wandanschluss klein mit Gewinde M8
Raccord mural petit

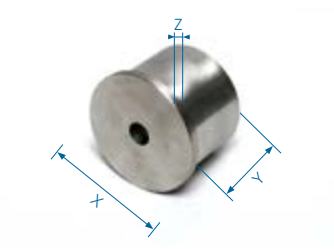

Artikel Article	Ø	Qualität Qualité	X	Y	Z	Loch Trou
022	42,4 x 2	V2A	42,4	23	3	1 x M8
022V	42,4 x 2	V4A	42,4	23	3	1 x M8

Brüstungsteil
Set de balustrade

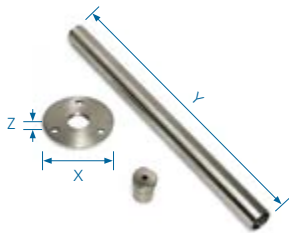

Artikel Article	Ø	Qualität Qualité	X	Y	Z	Loch Trou
030	42,4 x 2	V2A	80	345	6,5	3 x 8,5
030V	42,4 x 2	V4A	80	345	6,5	3 x 8,5

Brüstungserhöhung
Set de balustrade



Artikel Article	Ø	Qualität Qualité	X	Y	Z	Loch Trou
031	180° / 42,4 + 33,7	V2A	80	100	8	3 x 9
032	135° / 42,4 + 33,7	V2A	80	100	8	3 x 9
033	90° / 42,4 + 33,7	V2A	80	100	8	3 x 9

Abdeckkrosette
Pièce de recouvrement



Artikel Article	Ø	Qualität Qualité	X	Z	passend zu
065	12,0 x 1,5	V2A	70	14	
036	33,7 x 2	V2A	85	21	026
035	33,7 x 2	V2A	105	21	025
019	42,4 x 2	V2A	125	21	010 + 011
019V	42,4 x 2	V4A	125	21	010 + 011
029	42,4 x 2	V2A	85	21	020 + 021
029V	42,4 x 2	V4A	85	21	020 + 021
024	42,4 x 2	V2A	105	20	014
024V	42,4 x 2	V4A	105	20	014V
02448	48,3 x 2	V2A	105	25	01448
5019V	50,8 x 1,5	V4A	125	14	5010
5029V	50,8 x 1,5	V4A	105	14	5020 + 5021

Wandhalterung verschweißt

Support mural

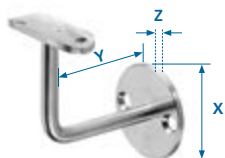

Artikel Article	Ø	Qualität Qualité	X	Y	Z	Loch Trou	Lochkreis Entrache
040	42,4 x 2	V2A	60	75	4	2 x 8,5	42

Wandhalterung verschweißt

Support mural

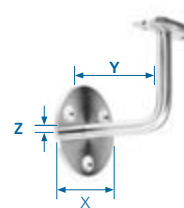

Artikel Article	Ø	Qualität Qualité	X	Y	Z	Loch Trou	Lochkreis Entrache
04010	42,4 x 2	V2A	70	75	4	3 x 8,5	50

Wandhalterung verschweißt zum Anschweißen

Support mural à souder

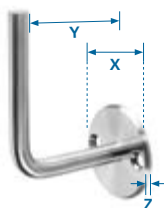

Artikel Article	Ø	Qualität Qualité	X	Y	Z	Loch Trou	Lochkreis Entrache
043	-	V2A	60	75	4	2 x 8,5	42

Wandhalterung verschweißt zum Anschweißen

Support mural à souder

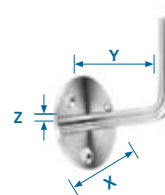

Artikel Article	Ø	Qualität Qualité	X	Y	Z	Loch Trou	Lochkreis Entrache
04310	-	V2A	70	75	4	3 x 8,5	50

Wandhalterung gegossen, einteilig

Support mural

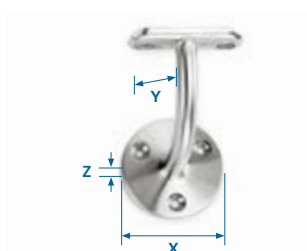

Artikel Article	Ø	Qualität Qualité	X	Y	Z	Loch Trou	Lochkreis Entrache
040W33	33,7 x 2	V2A	60	75	5	3 x 6,5	40
040W	42,4 x 2	V2A	60	75	5	3 x 6,5	40

Wandhalterung mit Gelenk, verschraubt

Support mural avec articulation

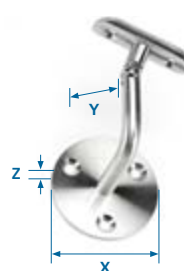

Artikel Article	Ø	Qualität Qualité	X	Y	Z	Loch Trou	Lochkreis Entrache
041W33	33,7 x 2	V2A	70	75	4	3 x 8,5	50
041W	42,4 x 2	V2A	70	75	4	3 x 8,5	50

Wandhalterung verschweißt mit Gelenk

Support mural avec articulation

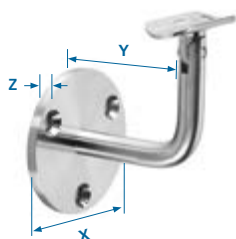

Artikel Article	Ø	Qualität Qualité	X	Y	Z	Loch Trou	Lochkreis Entrache
04133	33,7 x 2	V2A	80	75	6	3 x 8,5	60
041	42,4 x 2	V2A	80	75	6	3 x 8,5	60
041V	42,4 x 2	V4A	80	75	6	3 x 8,5	60

Wandhalterung mit Gelenk und Abdeckkrosette

Support mural avec articulation et cache

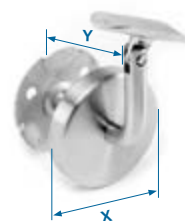

Artikel Article	Ø	Qualität Qualité	X	Y	Loch Trou	Lochkreis Entrache
04110	42,4 x 2	V2A	70	75	3 x 8,5	45

Wandhalterung mit Abdeckkrosette

Support mural avec cache



Artikel Article	Ø	Qualität Qualité	X	Y	Loch Trou	Lochkreis Entrache
04020	42,4 x 2	V2A	70	75	3 x 7	45

Wandhalterung zum Schweißen mit Abdeckkrosette

Support mural à souder avec cache



Artikel Article	Ø	Qualität Qualité	X	Y	Loch Trou	Lochkreis Entrache
04320	42,4 x 2	V2A	70	75	3 x 7	45

Wandhalterung verschweißt mit Gelenk

Support mural avec articulation

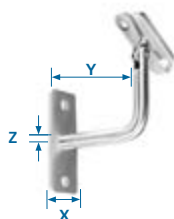

Artikel Article	Ø	Qualität Qualité	X	Y	Z	Loch Trou	Lochkreis Entrache
04130	42,4 x 2	V2A	32	75	3	2 x 8,5	60

Wandhalterung mit Stockschraube

Support mural

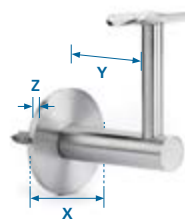

Artikel Article	Ø	Qualität Qualité	X	Y	Z
042	42,4 x 2	V2A	60	62	4

Wandhalterung mit Ring
Support mural avec anneau

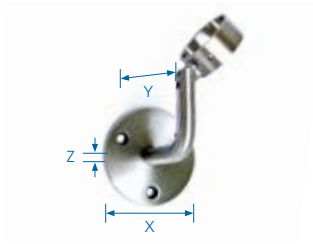

Artikel Article	Ø	Qualität Qualité	X	Y	Z	Loch Trou	Lochkreis Entrache
044	42,4 x 2	V2A	80	75	6	3 x 8,5	60
044V	42,4 x 2	V4A	80	75	6	3 x 8,5	60

Wandhalterung für Glasmontage
Support mural

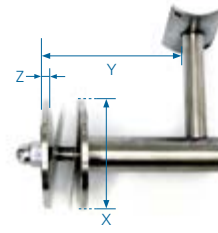

Artikel Article	Ø	Qualität Qualité	X	Y	Z
045	42,4 x 2	V2A	60	62	4
045V	42,4 x 2	V4A	60	62	4

Wandhalterung mit Gewinde M8 x 55
Support mural avec tige filetée M8 x 55



Artikel Article	Ø	Qualität Qualité	Y
050	42,4 + 33,7	V2A	75

Wandhalterung zum Schweißen
Support mural à souder

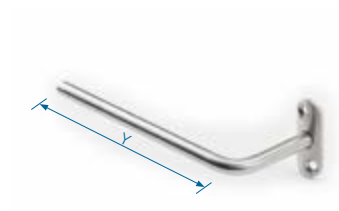

Artikel Article	Ø	Qualität Qualité	Y
051	42,4 + 33,7	V2A	200

Handlaufhalter für Pfosten mit Gelenk
Support main courante avec articulation



Artikel Article	Ø	Qualität Qualité	Y
052	42,4 x 2	V2A	80

Wandhalterung für Kabeldurchführung
Support mural creux (passage cable électrique)

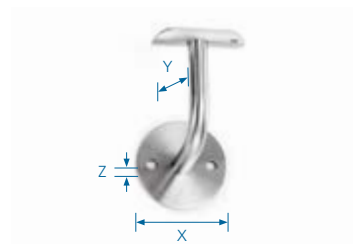

Artikel Article	Ø	Qualität Qualité	X	Y	Z	Loch Trou	Lochkreis Entrache
046	42,4 x 2	V2A	60	68	4	2 x 7	42

Seitenplatte kurz
Plaque latérale courte

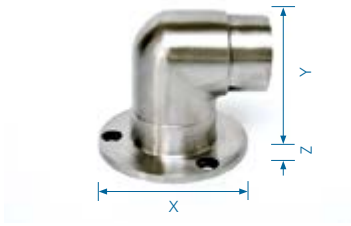

Artikel Article	Ø	Qualität Qualité	X	Y	Z	Loch Trou
090	42,4 x 2	V2A	75	70	5	3 x 6
090V	42,4 x 2	V4A	75	70	5	3 x 6

Seitenplatte lang
Plaque latérale longue

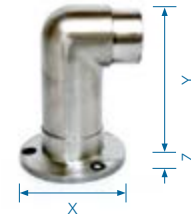

Artikel Article	Ø	Qualität Qualité	X	Y	Z	Loch Trou
100	42,4 x 2	V2A	75	100	6	3 x 6
100V	42,4 x 2	V4A	75	100	6	3 x 6

Verstärkungsflansch
Bride de renforcement

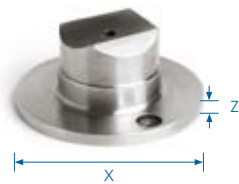

Artikel Article	Ø	Qualität Qualité	X	Z	Loch Trou
110	42,4 x 2	V2A	80	7	2 x 6,5
110V	42,4 x 2	V4A	80	7	2 x 6,5

Pfostenhalter ca. 22mm Wandabstand
Support pour poteau distance du mur 22mm

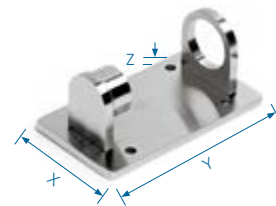

Artikel Article	Ø	Qualität Qualité	X	Y	Z	Loch Trou
101	42,4 x 2	V2A	90	160	8	4 x 9
101V	42,4 x 2	V4A	90	160	8	4 x 9
5101	50,8 x 1,5	V2A	90	160	8	4 x 8

Pfostenhalter zum Schweißen
Support pour poteau à souder

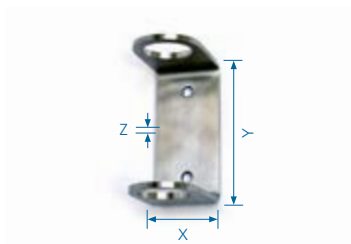

Artikel Article	Ø	Qualität Qualité	X	Y	Z	Loch Trou
102	42,4 x 2	V2A	60	130	6	2 x 11
102V	42,4 x 2	V4A	60	130	6	2 x 11

Pfostenhalter ca. 9mm Wandabstand
Support pour poteau distance du mur 9mm



Artikel Article	Ø	Qualität Qualité	X	Y	Z	Loch Trou
103	42,4 x 2	V2A	95	40	5	4 x 9
103V	42,4 x 2	V4A	95	40	5	4 x 9

Befestigungsring ca. 9mm Wandabstand

Bague de fixation distance du mur 9mm

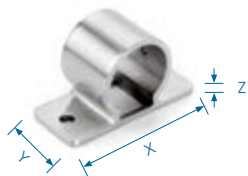

Artikel Article	Ø	Qualität Qualité	X	Y	Z	Loch Trou
103A	42,4 x 2	V2A	95	40	5	2 x 9

Befestigungsfuß ca. 9mm Wandabstand

Pied de fixation distance du mur 9mm

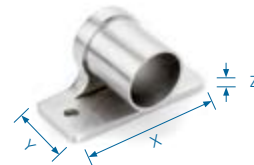

Artikel Article	Ø	Qualität Qualité	X	Y	Z	Loch Trou
103B	42,4 x 2	V2A	95	40	5	2 x 9

Pfostenhalter zum Spannen ca. 45mm Wandabstand

Support pour poteau distance du mur 45mm

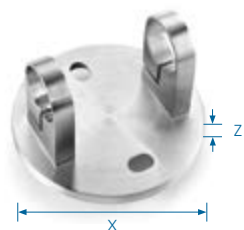

Artikel Article	Ø	Qualität Qualité	X	Z	Loch Trou	Lochkreis Entraxe
10410	42,4 x 2	V2A	120	10	2 x 20x11	90

Pfostenhalter zum Spannen, Aussenecke

Support pour poteau angle extérieur

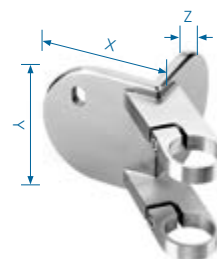

Artikel Article	Ø	Qualität Qualité	X	Y	Z	Loch Trou
10410A	42,4 x 2	V2A	120	120	10	2 x 20x11

Pfostenhalter zum Spannen, Innenecke

Support pour poteau angle intérieur

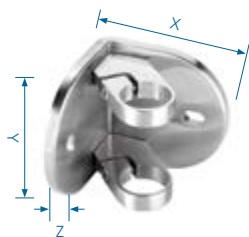

Artikel Article	Ø	Qualität Qualité	X	Y	Z	Loch Trou
10410I	42,4 x 2	V2A	120	120	10	2 x 20x11

Pfostenhalter ca. 50mm Wandabstand

Support pour poteau distance du mur 50mm

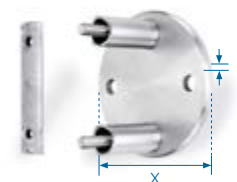

Artikel Article	Ø	Qualität Qualité	X	Z	Loch Trou	Lochkreis Entraxe
104	42,4 x 2	V2A	100	6	2 x 10	70

Pfostenhalter ca. 50mm Wandabstand, Außenecke

Support pour poteau distance du mur 50mm
angle extérieur

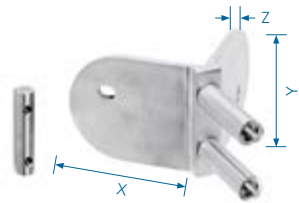

Artikel Article	Ø	Qualität Qualité	X	Y	Z	Loch Trou
104A	42,4 x 2	V2A	125	100	6	2 x 15x11

Pfostenhalter ca. 50mm Wandabstand, Innenecke

Support pour poteau distance du mur 50mm
angle intérieur

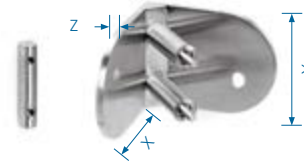

Artikel Article	Ø	Qualität Qualité	X	Y	Z	Loch Trou
104I	42,4 x 2	V2A	125	100	6	2 x 15x11

Betonpfostenhalter

Support pour poteau béton

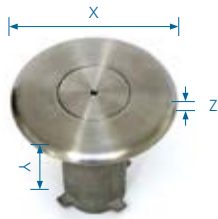

Artikel Article	Ø	Qualität Qualité	X	Y	Z	Loch Trou
107	42,4 x 2	V2A	110	110	6	43,5
107V	42,4 x 2	V4A	110	110	6	43,5

Steckkappe gewölbt, ganz aus Edelstahl

Bouchon demi-rond, en inox plein



Artikel Article	Ø	Qualität Qualité
11612	12 x 1,5	V2A
11615	15 x 1,5	V2A
11620	20 x 2	V2A
11621	21,3 x 2	V2A
11625	25 x 2	V2A
11626	26,9 x 2	V2A
11630	30 x 2	V2A
131	33,7 x 2	V2A
131V	33,7 x 2	V4A
11635	35 x 2	V2A

Artikel Article	Ø	Qualität Qualité
11638	38 x 2	V2A
151	42,4 x 2	V2A
151V	42,4 x 2	V4A
159	48,3 x 2	V2A
11660	60,3 x 2	V2A
11676	76,1 x 2	V2A
11688	88,9 x 2	V2A
116101	101,6 x 2	V2A
116154	154 x 2	V2A
116204	204 x 2	V2A

Steckkappe flach, ganz aus Edelstahl

Bouchon plat, en inox plein



Artikel Article	Ø	Qualität Qualité
11512	12 x 1,5	V2A
11515	15 x 1,5	V2A
11520	20 x 2	V2A
11521	21,3 x 2	V2A
11525	25 x 2	V2A
11526	26,9 x 2	V2A
11530	30 x 2	V2A
121	33,7 x 2	V2A

Artikel Article	Ø	Qualität Qualité
121V	33,7 x 2	V4A
11535	35 x 2	V2A
141	42,4 x 2	V2A
141V	42,4 x 2	V4A
158	48,3 x 2	V2A
5140	50,8 x 1,5	V2A
11560	60,3 x 2	V2A

Steckkappe flach, ganz aus Edelstahl

Bouchon plat, en inox plein



Artikel Article	Ø	Qualität Qualité
74115	15 x 15 x 1,5	V2A
74120	20 x 20 x 1,5	V2A
74125	25 x 25 x 2	V2A
74130	30 x 30 x 2	V2A
74135	35 x 35 x 2	V2A
74140	40 x 40 x 2	V2A
74143	40 x 40 x 3	V2A

Artikel Article	Ø	Qualität Qualité
74150	50 x 50 x 2	V2A
74153	50 x 50 x 3	V2A
74160	60 x 60 x 2	V2A
74163	60 x 60 x 3	V2A
74180	80 x 80 x 2	V2A
74183	80 x 80 x 3	V2A

Steckkappe flach, ganz aus Edelstahl

Bouchon plat, en inox plein



Artikel Article	Ø	Qualität Qualité
74021	20 x 10 x 1,5	V2A
740315	30 x 15 x 1,5	V2A
74032	30 x 20 x 2	V2A
74042	40 x 20 x 2	V2A
74043	40 x 30 x 2	V2A
74052	50 x 20 x 2	V2A

Artikel Article	Ø	Qualität Qualité
740525	50 x 25 x 2	V2A
74053	50 x 30 x 2	V2A
74062	60 x 20 x 2	V2A
74063	60 x 30 x 2	V2A
74064	60 x 40 x 2	V2A
74084	80 x 40 x 2	V2A

Steckkappe rund, ganz aus Edelstahl

Bouchon rond, en inox plein



Artikel Article	Ø	Qualität Qualité
155	42,4 x 2	V2A
155V	42,4 x 2	V4A
5155	50,8 x 1,5	V2A

Rohrabschluss-Kugel

Bouchon demi-rond, en inox plein



Artikel Article	Ø	Qualität Qualité
350	12 x 1,5	V2A
340	33,7 x 2	V2A
345	42,4 x 2	V2A

Steckkappe flach mit Gewinde M8, ganz aus Edelstahl

Bouchon plat avec filetage M8, en inox plein



Artikel Article	Ø	Qualität Qualité
121-M8	33,7 x 2	V2A
141-M8	42,2 x 2	V2A

Steckkappe gewölbt mit Gewinde M8, ganz aus Edelstahl

Bouchon demi-rond avec filetage M8, en inox plein



Artikel Article	Ø	Qualität Qualité
151-M8	42,4 x 2	V2A

Steckkappe rund mit Gewinde M8, ganz aus Edelstahl

Bouchon rond avec filetage M8, en inox plein



Artikel Article	Ø	Qualität Qualité
155-M8	42,4 x 2	V2A

Steckkappe flach mit Gewinde M8, ganz aus Edelstahl

Bouchon plat avec filetage M8, en inox plein



Artikel Article	Ø	Qualität Qualité
74130-M8	30 x 30 x 2	V2A
74140-M8	40 x 40 x 2	V2A

Steckkappe flach, sichtb. Quergewinde M6

Bouchon avec perçage au centre + fixation latérale



Artikel Article	Ø	Qualität Qualité	Loch Trou
96000-12-42	42,4 x 2	V2A	1 x 12,2

Steckkappe flach, sichtb. Quergewinde M6

Bouchon avec perçage au centre + fixation latérale



Artikel Article	Ø	Qualität Qualité	Loch Trou
96000-12-40	40 x 40 x 2	V2A	1 x 12,2

Bogen 90°

Coude 90°



Artikel Article	Ø	Qualität Qualité	X
16026	26,9 x 2	V2A	48
161	33,7 x 2	V2A	51
161V	33,7 x 2	V4A	51
160	42,4 x 2	V2A	64

Artikel Article	Ø	Qualität Qualité	X
160V	42,4 x 2	V4A	64
16048	48,3 x 2	V2A	60
5160	50,8 x 1,5	V2A	65

Anschlussbogen

Coude raccord



Artikel Article	Ø	Qualität Qualité	X
165	42,4 x 2	V2A	84
165V	42,4 x 2	V4A	84

Ecke 90°

Equerre 90°



Artikel Article	Ø	Qualität Qualité	X
171	33,7 x 2	V2A	50
170	42,4 x 2	V2A	64
170V	42,4 x 2	V4A	64

Artikel Article	Ø	Qualität Qualité	X
170W	42,4 x 2	V2A	50
17048	48,3 x 2	V2A	60
5170	50,8 x 1,5	V2A	64

Anschlussbogen mit No. 022

Coude raccord avec No. 022



Artikel Article	Ø	Qualität Qualité	X
166	42,4 x 2	V2A	84
166V	42,4 x 2	V4A	84

Abschlussbogen flach

Coude de finition



Artikel Article	Ø	Qualität Qualité	X
167	42,4 x 2	V2A	65

Abschlussbogen rund

Coude de finition



Artikel Article	Ø	Qualität Qualité	X
168	42,4 x 2	V2A	65

Bogen verstellbar

Coude ajustable



Artikel Article	Ø	Qualität Qualité
163	42,4 x 2	V2A

Ecke 45°

Equerre 45°

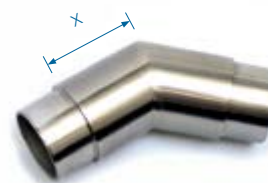

Artikel Article	Ø	Qualität Qualité	X
175	42,4 x 2	V2A	50
175V	42,4 x 2	V4A	50

Ecke halbrund 45°

Equerre demi-rond 45°

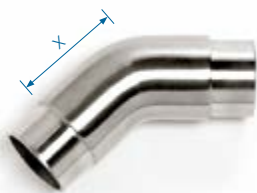

Artikel Article	Ø	Qualität Qualité	X
176	42,4 x 2	V2A	45
176V	42,4 x 2	V4A	45

Gelenkstück innen hohl für Kabeldurchführung

Raccordement articulé creux (passage cable électrique)



Artikel Article	Ø	Qualität Qualité	X
177	42,4 x 2	V2A	27
177V	42,4 x 2	V4A	27

Gelenkstück 90°-180°
Raccordement articulé 90°-180°



Artikel Article	Ø	Qualität Qualité
255	33,7 x 2	V2A
250	42,4 x 2	V2A
25048	48,3 x 2	V2A
5250	50,8 x 1,5	V2A

3-Weg-Gelenk
Raccord articulé à 3 embranchements



Artikel Article	Ø	Qualität Qualité
251	42,4 x 2	V2A
251V	42,4 x 2	V4A

Gelenkstück 90°-35°
Raccordement articulé 90°-35°



Artikel Article	Ø	Qualität Qualité
179	42,4 x 2	V2A

Ecke - Abgang
Équerre d'angle

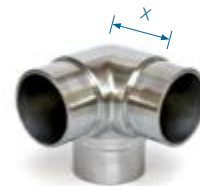

Artikel Article	Ø	Qualität Qualité	X
195	33,7 x 2	V2A	43
190	42,4 x 2	V2A	49
190V	42,4 x 2	V4A	49

Artikel Article	Ø	Qualität Qualité	X
19048	48,3 x 2	V2A	60
5190	50,8 x 1,5	V2A	62

T-Stück
Raccord en T



Artikel Article	Ø	Qualität Qualité	X
215	33,7 x 2	V2A	49
210	42,4 x 2	V2A	96
210V	42,4 x 2	V4A	96
210W	42,4 x 2	V2A	60

Kreuzstück mit gleichen Abgängen
Pièce en croix

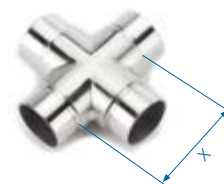

Artikel Article	Ø	Qualität Qualité	X
200	42,4 x 2	V2A	60

Artikel Article	Ø	Qualität Qualité	X
21048	48,3 x 2	V2A	70
5210	50,8 x 1,5	V2A	81

T-Stück mit seitlichem Abgang

Équerre d'angle en T



Artikel Article	Ø	Qualität Qualité	X
205	42,4 x 2	V2A	60

Sattelstück

Selle de raccordement



Artikel Article	Ø	Qualität Qualité	x	y
229	33,7 x 2	V2A	33,7 x 2	9
235	33,7 x 2	V2A	42,4 x 2	9
230	42,4 x 2	V2A	42,4 x 2	9
230V	42,4 x 2	V4A	42,4 x 2	9
5230	50,8 x 1,5	V2A	50,8 x 1,5	9

Sattelstück lang

Selle de raccordement longue

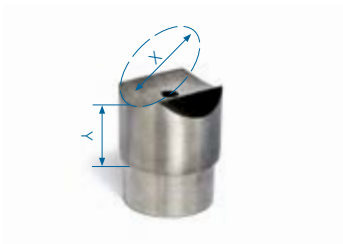

Artikel Article	Ø	Qualität Qualité	X	Y
230L	42,4 x 2	V2A	42,4 x 2	27

Stabsattel zum Schweißen

Selle de raccordement à souder



Artikel Article	Ø	Qualität Qualité	X
231	42,4 x 2	V2A	200

Stabsattel innen hohl für Kabeldurchführung

Selle de raccordement sur barre creux (pas-
sage cable électrique)

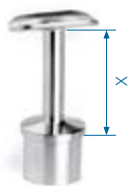

Artikel Article	Ø	Qualität Qualité	X
232V	42,4 x 2	V4A	74

Stabsattel ohne Gelenk

Selle de raccordement sur barre sans
articulation



Artikel Article	Ø	Qualität Qualité	X
232	42,4 x 2	V2A	74

Stabsattel mit Gelenk

Selle de raccordement sur barre avec articulation



Artikel Article	Ø	Qualität Qualité	X
238	33,7 x 2	V2A	80
233	42,4 x 2	V2A	74
233V	42,4 x 2	V4A	74

Stabsattel mit Ring

Selle de raccordement sur barre avec articulation & anneau



Artikel Article	Ø	Qualität Qualité	X
234	42,4 x 2	V2A	74
234V	42,4 x 2	V4A	74

Stabsattel mit Gelenk, Auflage flach

Selle de raccordement sur barre avec articulation, support plat



Artikel Article	Ø	Qualität Qualité	X
236	42,4 x 2	V2A	74
236V	42,4 x 2	V4A	74

Verbindungsstück mit Stab

Selle de raccordement sur barre avec articulation



Artikel Article	Ø	Qualität Qualité	X
237	42,4 x 2	V2A	74
237V	42,4 x 2	V4A	74

Stabsattel mit Halteplatte 90°

Selle de raccordement sur barre 90°



Artikel Article	Ø	Qualität Qualité	X
23220	42,4 x 2	V2A	79

Ecke - Abgang mit Stab

Équerre d'angle sur barre



Artikel Article	Ø	Qualität Qualité	X	Y
191	42,4 x 2	V2A	64	74
191V	42,4 x 2	V4A	64	74

Gelenkstück mit Stab

Raccordement articulé sur barre



Artikel Article	Ø	Qualität Qualité	X	Y
178	42,4 x 2	V2A	27	74
178V	42,4 x 2	V4A	27	74

3-Weg-Gelenk mit Stab

Raccord articulé à 3 embranchements sur barre



Artikel Article	Ø	Qualität Qualité	X
252	42,4 x 2	V2A	74
252V	42,4 x 2	V4A	74

Pfostengelenk

Selle de raccordement articulée



Artikel Article	Ø	Qualität Qualité	X
240	42,4 x 2	V2A	55
5240	50,8 x 1,5	V2A	55

Pfostengelenk

Selle de raccordement articulée



Artikel Article	Ø	Qualität Qualité	X
241	42,4 x 2	V2A	39
241V	42,4 x 2	V4A	39

Stabsattel mit Gelenk, höhenverstellbar

Selle de raccordement sur barre, réglable en hauteur



Artikel Article	Ø	Qualität Qualité	Y
23310	42,4 x 2	V2A	60 - 90

Stabsattel mit Ring, höhenverstellbar

Selle de raccordement sur barre avec anneau réglable en hauteur



Artikel Article	Ø	Qualität Qualité	Y
23410	42,4 x 2	V2A	60 - 90

Steckkappe flach, Vollma., sichtb. Quergewinde M6

Bouchon avec perçage au centre + fixation latérale



Artikel Article	Ø	Qualität Qualité	Loch Trou
96000-12-42	42,4 x 2	V2A	1 x 12,2

Steckkappe flach, Vollmat., sichtb. Quergewinde M6

Bouchon avec perçage au centre + fixation latérale



Artikel Article	Ø	Qualität Qualité	Loch Trou
96000-12-40	40 x 40 x 2	V2A	1 x 12,2

Einschweisskonsole fest 12 x 150 mm

Suport à barre fix



Artikel Article	Ø	Qualität Qualité	X	Y
96200-12-42	42,4 x 2	V2A	150	12

Einschweisskonsole beweglich 12 x 150 mm

Suport à barre avec articulation



Artikel Article	Ø	Qualität Qualité	X	Y
96300-12-42	42,4 x 2	V2A	150	12

Einschweisskonsole mit Eckauflage 12 x 150 mm

Suport à barre fix en équerre



Artikel Article	Ø	Qualität Qualité	X	Y
96400-12-42	42,4 x 2	V2A	150	12

Einschweisskonsole fest, höhenverstellbar

Selle de raccordement sur barre, réglable en hauteur



Artikel Article	Ø	Qualität Qualité	X	Y
96800-12-42	42,4 x 2	V2A	150	12

Einschweisskonsole beweglich, höhenverstellbar

Selle de raccordement sur barre, réglable en hauteur



Artikel Article	Ø	Qualität Qualité	X	Y
96820-12-42	42,4 x 2	V2A	150	12

Einschweisskonsole Ecke, höhenverstellbar

Selle de raccordement sur barre, réglable en hauteur



Artikel Article	Ø	Qualität Qualité	X	Y
96840-12-42	42,4 x 2	V2A	150	12

Einschweisskonsole fest, höhenverstellbar

Selle de raccordement sur barre, réglable en hauteur



Artikel Article	Ø	Qualität Qualité	X	Y
96900-12-42	40 x 40 x 2	V2A	150	12

Einschweisskonsole beweglich, höhenverstellbar

Selle de raccordement avec articulation sur barre, réglable en hauteur



Artikel Article	Ø	Qualität Qualité	X	Y
96920-12-42	40 x 40 x 2	V2A	150	12

Einschweisskonsole Ecke, höhenverstellbar

Selle de raccordement sur barre, réglable en hauteur



Artikel Article	Ø	Qualität Qualité	X	Y
96940-12-42	40 x 40 x 2	V2A	150	12

Edelstahlstift mit Aussengewinde M8 und Innengewinde

Tige en inox avec filetage mâle M8 et filetage femelle

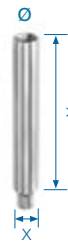

Artikel Article	Ø	Qualität Qualité	X	Y
95060-12-M8	M6 x 15	V2A	12	60
95075-12-M8	M6 x 15	V2A	12	75
95100-12-M8	M6 x 15	V2A	12	100

Edelstahlstift mit Aussengewinde M8 und oben zum Anschweißen

Tige en inox avec filetage mâle M8, en haut à souder



Artikel Article	Ø	Qualität Qualité	X	Y
95060-12	Schweißen	V2A	12	60
95075-12	Schweißen	V2A	12	75
95100-12	Schweißen	V2A	12	100
95125-12	Schweißen	V2A	12	125
95200-12	Schweißen	V2A	12	200

Handlaufplatte 135°

Demi coquille 135°

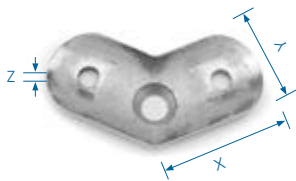

Artikel Article	Ø	Qualität Qualité	X	Y	Z	Loch Trou
085	42,4 x 2	V2A	32	25	4	2 x 6,5

Verbindungsstück

Pièce de raccordement

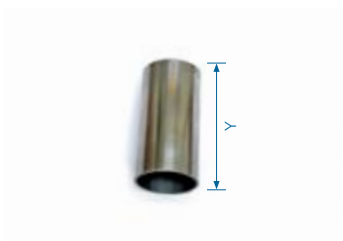

Artikel Article	Ø	Qualität Qualité	Y
28026	26,9 x 2	V2A	80
28033	33,7 x 2	V2A	80
280	42,4 x 2	V2A	80
28048	48,3 x 2	V2A	80

Handlaufplatte, Bohrungen versetzt

Demi coquille



Artikel Article	Ø	Qualität Qualité	X	Y	Z	Loch Trou
082	33,7 x 2	V2A	65	25	4	2 x 6,5
081	42,4 x 2	V2A	65	25	4	2 x 6,5

Handlaufplatte 90°

Demi coquille 90°

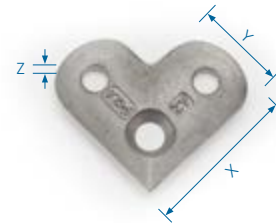

Artikel Article	Ø	Qualität Qualité	X	Y	Z	Loch Trou
087	42,4 x 2	V2A	44	25	4	2 x 6,5

Verbindungsstück

Pièce de raccordement



Artikel Article	Ø	Qualität Qualité	X	Z
291	33,7 x 2	V2A	55	5
281	42,4 x 2	V2A	65	5
281V	42,4 x 2	V4A	65	5

Rundstahlhalter
Support pour barres

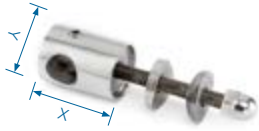

Artikel Article	Ø	Qualität Qualité	Bohrung	X	Y
311	42,4 x 2	V2A	12,1	30	20

Querstabhalter
Support pour barres

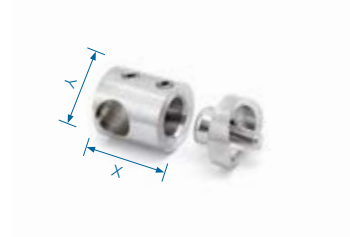

Artikel Article	Ø	Qualität Qualité	Bohrung	X	Y
312	42,4 x 2	V2A	12,1	28	20
312 F	Flach	V2A	12,1	28	20
312 V	42,4 x 2	V4A	12,1	28	20

Querstabhalter mit Sackloch links
Support pour barres, terminaison gauche

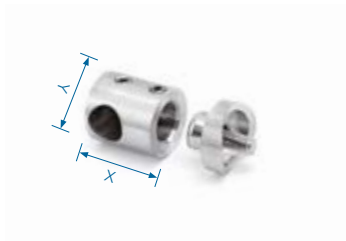

Artikel Article	Ø	Qualität Qualité	Bohrung	X	Y
312 L	42,4 x 2	V2A	12,1	28	20
312 LV	42,4 x 2	V4A	12,1	28	20

Querstabhalter mit Sackloch rechts
Support pour barres, terminaison droit

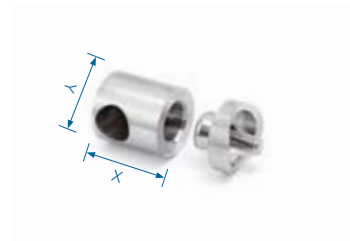

Artikel Article	Ø	Qualität Qualité	Bohrung	X	Y
312 R	42,4 x 2	V2A	12,1	28	20
312 RV	42,4 x 2	V4A	12,1	28	20

Querstabhalter zum Stossen
Support pour connecter les barres

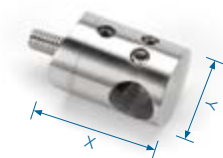

Artikel Article	Ø	Qualität Qualité	Bohrung	X	Y
313	42,4 x 2	V2A	12,1	28	22
313F	flach	V2A	12,1	28	22

Doppelquerstabhalter
Support pour barres double

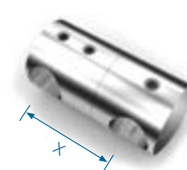

Artikel Article	Ø	Qualität Qualité	X
31412	2 x 12,2	V2A	28

Gelenkstück
Raccordement articulé



Artikel Article	Ø	Qualität Qualité	Y
315	12 x 1,5	V2A	13,5

Verbindungsstück
Pièce de raccordement

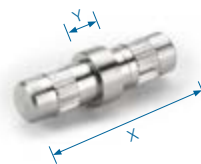

Artikel Article	Ø	Qualität Qualité	X	Y
316	12 x 1,5	V2A	35	5

Steckkappe flach, ganz aus Edelstahl
Bouchon plat, en inox plein



Artikel Article	Ø	Qualität Qualité	X	Y
349	12 x 1,5	V2A	15	15

Zierkugeln
Boules décoratives



Artikel / Article	Ø	Qualität Qualité	X
351	M6	V2A	20
353	M6	V2A	30
354	M6	V2A	40
355	M6	V2A	50

Artikel / Article	Ø	Qualität Qualité	X
356	M8	V2A	60
357	M8	V2A	80
358	M8	V2A	100

Drahtklemme
Serre-câble

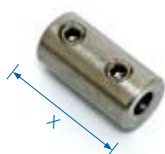

Artikel Article	Qualität Qualité	X
420	V2A	20
420V	V4A	20

Öse
œillet

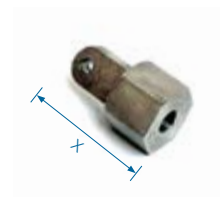

Artikel Article	Qualität Qualité	X
430	V2A	27
430V	V4A	27

Schale
Coquille



Artikel Article	Qualität Qualité	X	Loch
440	V2A	18	6
440V	V4A	18	6

Drahtseil-Set
Set pour câble



Artikel Article	Ø	Qualität Qualité
471	42,4 x 2	V2A
471V	42,4 x 2	V4A

Drahtseil-Set mit Stockschraube, Wandmontage

Set pour câble avec vis à double filetage



Artikel Article	Ø	Qualität Qualité
472	Flach	V2A
472V	Flach	V4A

Drahtseil-Set für 5mm Draht, vorgesetzte Montage

Set pour câble, pour 5mm câble



Artikel Article	Ø	Qualität Qualité
475	42,4 x 2	V2A
475F	flach/plate	V2A

Führung für Drahtseil
Entretoise pour passe-câble



Artikel Article	Ø	Qualität Qualité
475-1	42,4 x 2	V2A
475F-1	flach/plate	V2A

Drahtseilführung für begrünte Fassaden für 4 & 5mm Seil

Palissage pour mur végétalisé

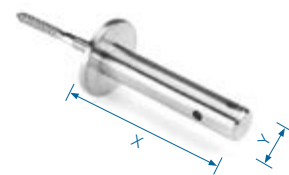

Artikel Article	Qualität Qualité	X	Y	Z	Loch Trou
80200	V2A	100	20	2 x 6	2 x 6,5

Tendeur câble 4mm

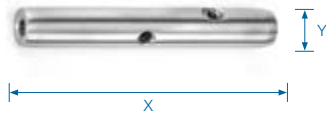

Artikel Article	Qualität Qualité	X	Y
80050	V2A	80	12

Seilspanner mit 2 Gabeln

Tendeur de câble

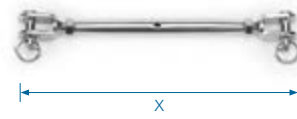

Artikel Article	Gewinde	Qualität Qualité	X
80005	M8	V4A	165
80010	M10	V4A	190

Spannschloss mit Ösen

Tendeur de câble



Artikel Article	Gewinde	Qualität Qualité	X
80015	M5	V4A	120
80020	M6	V4A	160
80025	M8	V4A	200

Spannschloss mit Öse und Hacken

Tendeur de câble



Artikel Article	Gewinde	Qualität Qualité	X
80030	M5	V4A	120
80035	M6	V4A	160
80040	M8	V4A	200

Gewindeterminale mit Aussengewinde zum Selbstverpressen

Tendeur câble pour le sertissage sur place

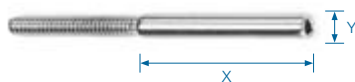

Artikel Article	Gewinde	Qualität Qualité	Seil - Ø	X	Y
Nr. 80404-R	M6 - Rechts	V2A	4mm	70	7
Nr. 80404-L	M6 - Links	V2A	4mm	70	7
Nr. 80405-R	M6 - Rechts	V2A	5mm	70	8
Nr. 80405-L	M6 - Links	V2A	5mm	70	8

Drahtseilklemme

Serre-câble



Artikel Article	Seil - Ø	Qualität Qualité	Artikel Article	Seil - Ø	Qualität Qualité
80060	3mm	V4A	80068	8mm	V4A
80062	4mm	V4A			
80064	5mm	V4A			
80066	6mm	V4A			

Simplexklemmen
Serre-câble simple



Artikel Article	Seil - Ø	Qualität Qualité
80070	3mm	V4A
80072	4mm	V4A
80074	5mm	V4A
80076	6mm	V4A

Artikel Article	Seil - Ø	Qualität Qualité
80078	8mm	V4A

Duplexklemmen
Serre-câble double



Artikel Article	Seil - Ø	Qualität Qualité
80080	3mm	V4A
80082	4mm	V4A
80084	5mm	V4A
80086	6mm	V4A

Artikel Article	Seil - Ø	Qualität Qualité
80088	8mm	V4A

Kauschen
Cosse-coeur



Artikel Article	Seil - Ø	Qualität Qualité
80090	3mm	V4A
80092	4mm	V4A
80094	5mm	V4A
80096	6mm	V4A

Artikel Article	Seil - Ø	Qualität Qualité
80098	8mm	V4A

Ringöse
Anneau à tige



Artikel Article	Gewinde	Qualität Qualité
80150	M6	V4A
80155	M8	V4A

Draht
Câble



Artikel / Article	Ø 4 mm	Qualität / Qualité	Länge
490-25	4mm, 7 x 7	V2A	25m
490V-25	4mm, 7 x 7	V4A	25m
490-50	4mm, 7 x 7	V2A	50m
490V-50	4mm, 7 x 7	V4A	50m
490-1	4mm, 7 x 7	V2A	100m
490V-1	4mm, 7 x 7	V4A	100m
490-2	4mm, 7 x 7	V2A	200m
490V-2	4mm, 7 x 7	V4A	200m

Artikel / Article	Ø 5mm	Qualität / Qualité	Länge
491-25	5mm, 7 x 7	V2A	25m
491-50	5mm, 7 x 7	V2A	50m
491-100	5mm, 7 x 7	V2A	100m
491-200	5mm, 7 x 7	V2A	200m

Kette 24 x 14 x 4 mm
Chaîne 24 x 14 x 4 mm



Artikel Article	Qualität Qualité	Länge
492V	V4A	25m

Verbindung Kette
Raccordement chaîne



Artikel Article	Qualität Qualité
493V	V4A

Scharnier
Charnière

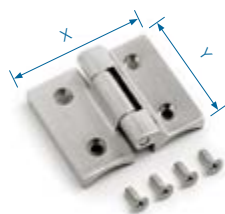

Artikel Article	Ø	Qualität Qualité	X	Y	Loch
501V	42,4 x 2	V4A	84	70	4 x 6

Schließbügel
Verrou

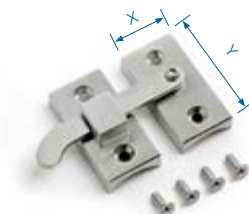

Artikel Article	Ø	Qualität Qualité	X	Y	Loch
521V	42,4 x 2	V4A	35	70	4 x 6

Türdrücker
Support de bâton de maréchal

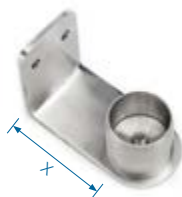

Artikel Article	Ø	Qualität Qualité	Richtung	X
526	42,4 x 2	V2A	gerade/droit	70

Stossgriffhalter
Support de bâton de maréchal

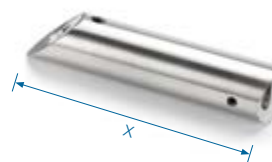

Artikel Article	Ø	Qualität Qualité	Richtung	X
530	33,7 x 2	V2A	gerade/droit	60
533	33,7 x 2	V2A	45°	94





Loctite 638

Loctite 638



Artikel Article	Inhalt
320	50 ml
320K	10 ml

Loctite 7240 Activator

Loctite 7240 Activator



Artikel Article	Inhalt
321	90 ml

WEICON RK-1300

WEICON RK-1300



Artikel Article	Inhalt
325	60 g

WEICON Edelstahl Pflegespray

WEICON Spray d'entretien pour acier inoxydable



Artikel Article	Inhalt
322	400 ml

WEICON Sprühreiniger S

WEICON Spray de nettoyer acier inoxydable



Artikel Article	Inhalt
323	400 ml

Kleber FAST2K, einkleben von Pfosten

Matériau composite pour scellement de poteau



Artikel Article	Inhalt
330	367ml

Ronden einseitig geschliffen, mit Rundschliff

Ronde poli un côté



Artikel Article	Qualität Qualité	X	Y
90080-6	V2A	80	6
90100-6	V2A	100	6
90120-6	V2A	120	6

Fussplatten einseitig geschliffen, mit Rundschliff

Plaque de base, poli un côté

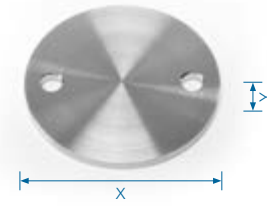

Artikel Article	Qualität Qualité	X	Y	Loch Trou
91100-6	V2A	100	6	2 x 11
91110-6	V2A	120	6	2 x 11

Fussplatten einseitig geschliffen, mit Rundschliff

Plaque de base, poli un côté

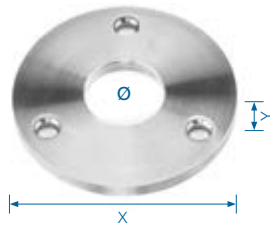

Artikel Article	Ø	Qualität Qualité	X	Z	Loch Trou	Lochkreis Entraxe
92120-8-42	42,8	V2A	120	8	3 x 11	92

Fussplatten einseitig geschliffen, mit Rundschliff

Plaque de base, poli un côté

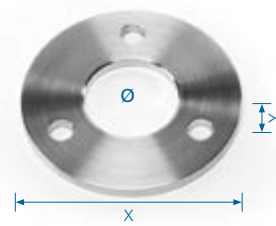

Artikel Article	Ø	Qualität Qualité	X	Y	Loch Trou
92100-6-33	34	V2A	100	6	3 x 11
92100-6-42	42,8	V2A	100	6	3 x 11
92100-6-48	48,5	V2A	100	6	3 x 11

Fussplatten einseitig geschliffen mit Langloch, Rundschliff

Plaque de base avec trou oblong, poli un côté

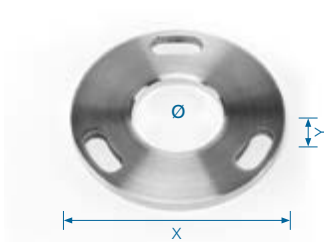

Artikel Article	Ø	Qualität Qualité	X	Y	Loch Trou
92300-6-42	42,8	V2A	100	6	3 x 25x11

Fussplatten einseitig geschliffen, mit Rundschliff

Plaque de base, poli un côté

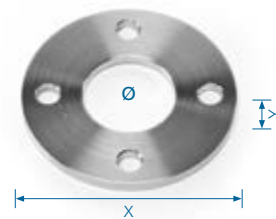

Artikel Article	Ø	Qualität Qualité	X	Y	Loch Trou
92400-6-42	42,8	V2A	100	6	4 x 11

Fussplatte einseitig geschliffen

Plaque de base, poli un côté

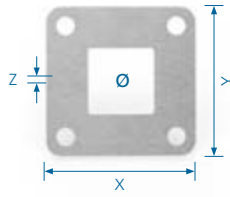

Artikel Article	Ø	Qualität Qualité	X	Y	Z	Loch Trou
93092-6-40	40,2	V2A	92	92	6	4 x 11

Fussplatte einseitig geschliffen

Plaque de base, poli un côté

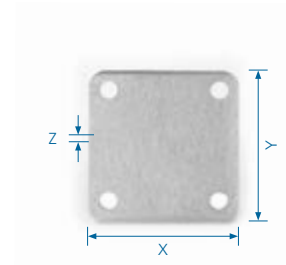

Artikel Article	Ø	Qualität Qualité	X	Y	Z	Loch Trou
93092-6	-	V2A	92	92	6	4 x 11

Fussplatten einseitig geschliffen

Plaque de base, poli un côté



Artikel Article	Qualität Qualité	X	Y	Z	Loch Trou	Lochkreis Entraxe
92500-6	V2A	120	60	6	2 x 20x11	80

Fussplatte einseitig geschliffen

Plaque de base, poli un côté

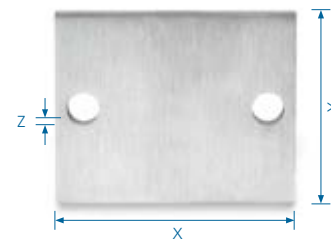

Artikel Article	Qualität Qualité	X	Y	Z	Loch Trou	Lochkreis Entraxe
93200-8	V2A	100	80	8	2 x 13	76

Abdeckkrosetten

Pièce de recouvrement



Artikel / Article	Ø	Qualität / Qualité	X	Z	Passend zu
035	33,7 x 2	V2A	105	21	92100-6-33
019	42,4 x 2	V2A	125	21	90120-6 + 91110-6
019V	42,4 x 2	V4A	125	21	90120-6 + 91110-6
029	42,4 x 2	V2A	85	21	90080-6
029V	42,4 x 2	V4A	85	21	90080-6
024	42,4 x 2	V2A	105	20	90100-6 + 91100-6 + 92100-6-42
02448	48,3 x 2	V2A	105	25	92100-6-48
719	40 x 40 x 2	V2A	108	20	93092-6-40 + 93092-6

Wandhalterung zum Anschweißen

Support mural à souder

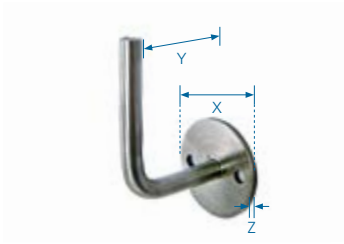

Artikel Article	Ø	Qualität Qualité	X	Y	Z	Loch Trou
043	-	V2A	60	68	4	2 x 7

Wandhalterung verschweißt zum Anschweißen

Support mural à souder

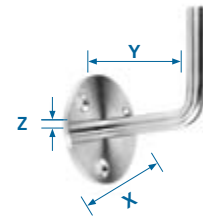

Artikel Article	Ø	Qualität Qualité	X	Y	Z	Loch Trou
04310	-	V2A	70	75	4	3 x 8,5

Rosette

Rosace

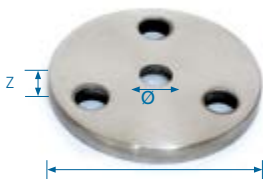

Artikel Article	Ø	Qualität Qualité	X	Z	Loch Trou
060	9 mm	V2A	60	6	3 x 9
070	9 mm	V2A	80	6	3 x 9
071	M8	V2A	80	8	3 x 9

Wandplatten einseitig geschliffen

Plaque poli un côté



Artikel Article	Ø	Qualität Qualité	X	Y	Loch Trou
94100-3-12	12,1	V2A	32	80	2 x 8,5

Halbschale

Demi-coquille

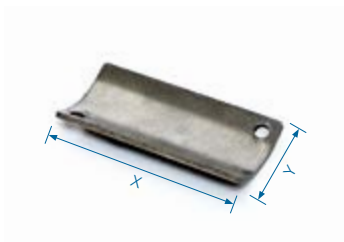

Artikel Article	Ø	Qualität Qualité	X	Y
080	42,4 x 2	V2A	60	30

Auflagebleche Inox, Lochbild Rechts oben

Cuvettes Inox, perçages en haut à droite

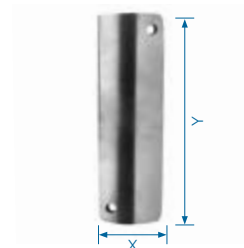

Artikel Article	Ø	Qualität Qualité	X	Y	Z	Loch Trou
95010-3-42V	42,4 x 2	V2A	30	50	3	2 x 4,2
95020-3-42V	42,4 x 2	V2A	30	60	3	2 x 4,2
95030-3-42V	42,4 x 2	V2A	30	70	3	2 x 4,2
95040-3-42V	42,4 x 2	V2A	30	80	3	2 x 4,2
95050-3-42V	42,4 x 2	V2A	30	100	3	2 x 4,2

Auflagebleche Stahl, Lochbild Rechts oben
Cuvettes en Acier, perçages en haut à droite

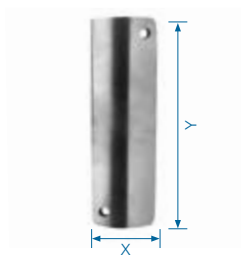

Artikel Article	Ø	Qualität Qualité	X	Y	Z	Loch Trou
95010-3-42S	42,4 x 2	Stahl	30	50	3	2 x 4,2
95020-3-42S	42,4 x 2	Stahl	30	60	3	2 x 4,2
95030-3-42S	42,4 x 2	Stahl	30	70	3	2 x 4,2
95040-3-42S	42,4 x 2	Stahl	30	80	3	2 x 4,2
95050-3-42S	42,4 x 2	Stahl	30	100	3	2 x 4,2

Pfostenhalter zum Schweißen
Support pour poteau à souder

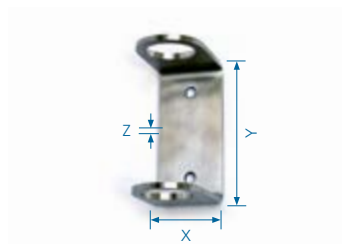

Artikel Article	Ø	Qualität Qualité	X	Y	Z	Loch Trou
102	42,4 x 2	V2A	60	130	6	2 x 11
102V	42,4 x 2	V4A	60	130	6	2 x 11

Stabsattel zum Schweißen
Selle de raccordement à souder



Artikel Article	Ø	Qualität Qualité	X
231	42,4 x 2	V2A	200

Halterung
Support



Artikel Article	Qualität Qualité
B090	V2A

Griff/Drücker
Manche

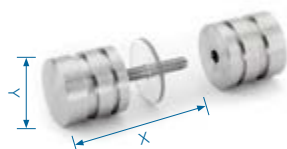

Artikel Article	Qualität Qualité	X	Y
B140	V2A	60	30

Scharnier Wand/Glas
Charnière mur/verre

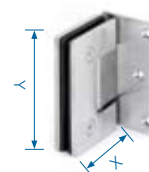

Artikel Article	Qualität Qualité	X	Y
B500	V2A	63	90

Scharnier Glas/Glas
Charnière verre/verre

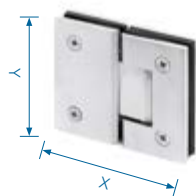

Artikel Article	Qualität Qualité	X	Y
B510	V2A	110	90

Rundrohr / Decorrohr

Tube rond / Tube déco



Werkstoff Nr. Matière no	Ø	Länge Longueur
1.4301/AISI 304	10 x 1,5	6000
1.4301/AISI 304	12 x 1,5	6000
1.4301/AISI 304	15 x 1,5	6000
1.4301/AISI 304	15 x 2,0	6000
1.4301/AISI 304	20 x 1,5	6000
1.4301/AISI 304	33,7 x 2,0	6000
1.4301/AISI 304	42,4 x 2,0	6000

Schlitzrohr

Tube avec rainure



Werkstoff Nr. Matière no	Ø	Schlitz Rainure	Länge Longueur
1.4301/AISI 304	42,4 x 1,5	24 x 24	6000
1.4301/AISI 304	48,3 x 1,5	30 x 27	6000
1.4301/AISI 304	50,8 x 1,5	15 x 15	6000

Gummidichtung für Schlitzrohre

Joint a gomme pour tubes à gorge



Artikel: Article:	Schlitz Rainure	für Glas Pour Verre	Länge Longueur
G50	15 x 15	8,76	25m
G2	24 x 24	8-10,76	25m
G3	24 x 24	12-16,76	25m
G4	24 x 24	16,76-18	25m
G5	24 x 24	18-21,53	25m

Doppelschlitzrohr 90°

Tube avec rainure double 90°



Werkstoff Nr. Matière no	Ø	Schlitz Rainure	Länge Longueur
1.4301/AISI 304 1.4404/AISI 316 L	50,8 x 1,5	15 x 15	3000

Doppelschlitzrohr 180°

Tube avec rainure double 180°



Werkstoff Nr. Matière no	Ø	Schlitz Rainure	Länge Longueur
1.4301/AISI 304 1.4404/AISI 316 L	50,8 x 1,5	15 x 15	6000

Vierkantrohr

Tube carré



Werkstoff Nr. Matière no	Abmessung Dimension	Länge Longueur
1.4301/AISI 304 1.4404/AISI 316 L	40 x 40 x 2	6000

Rechteckrohr

Tube rectangulaire



Werkstoff Nr. Matière no	Abmessung Dimension	Länge Longueur
1.4301/AISI 304 1.4404/AISI 316 L	50 x 10 x 1,5	6000

Decorrohr TIG-geschweisst einseitig gelocht 12,2mm

Tube rond avec 46 x trous 12,2mm



Artikel Article	Masse	Qualität Qualité	Länge	Loch	Abstand
RGG422-12	42,4 x 2	1.4301	5640	12,2	120

Dreikantrohr

Tube triangulaire



Werkstoff Nr. Matière no	Abmessung Dimension	Länge Longueur
1.4301/AISI 304 1.4404/AISI 316 L	40 x 40 x 40 x 2,5	6000

Staketengeländer

Ein edles Geländer das sich sehen lassen kann. Langlebig, robust und absolut sicher zeigen sich unsere Stab- und Staketengeländer. Diese Edelstahlgeländer sind die ideale Lösung für eine umfassende Absicherung von Balkonen und Terrassen. Wenn Sie eine Terrasse, eine Treppe, einen Balkon oder einen Eingangsbereich mit einem stilvollen Staketengeländer absichern und begrenzen möchten, sind Sie bei uns genau richtig.

Barreaux

Durable, robuste et absolument sûr, c'est notre garde-corps et notre barreau. Ces garde-corps en acier inoxydable sont la solution idéale pour la protection complète des balcons et terrasses. Si vous souhaitez sécuriser et limiter une terrasse, un escalier, un balcon ou une entrée avec une rampe élégante, vous êtes au bon endroit.

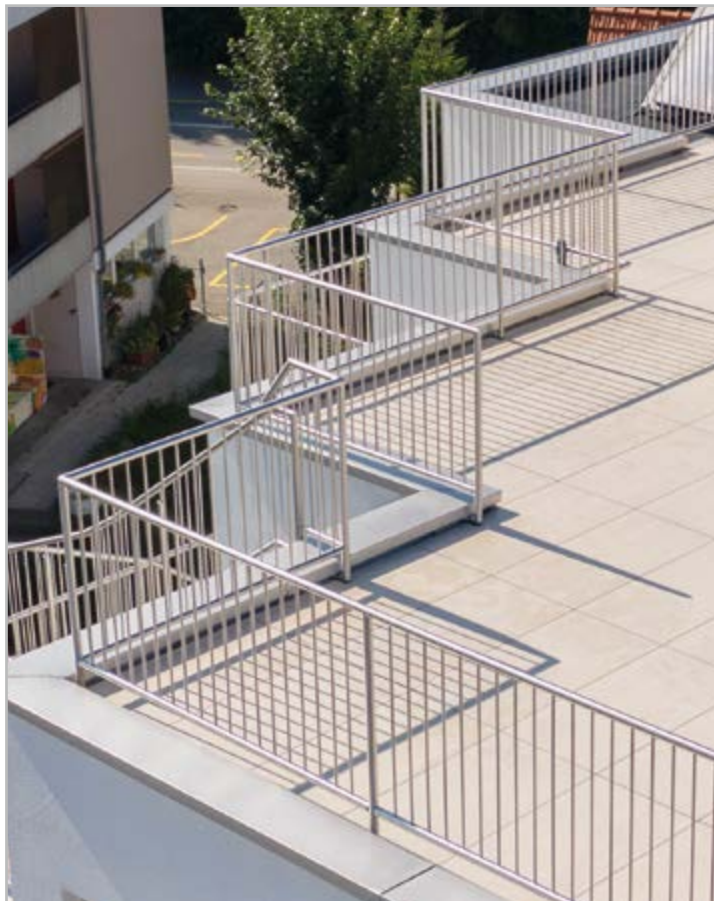



Staketengeländer Typ 950

Barreaux modèle 950

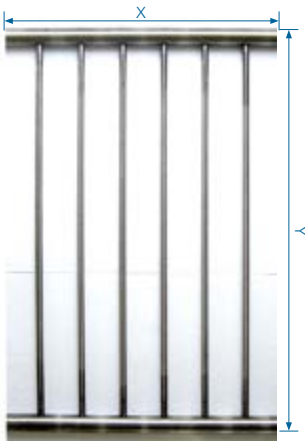

Artikel Article	X	Y	Qualität Qualité
950-1	970	1000	V2A
950-1,5	1470	1000	V2A
950-2	1970	1000	V2A

Rohr: Tube	42,4 x 2mm
Staketen: Lisses verticales	15 x 1,5mm
Abstand Achse - Achse Distance axe - axe	100mm



Staketengeländer Typ 960

Barreaux modèle 960

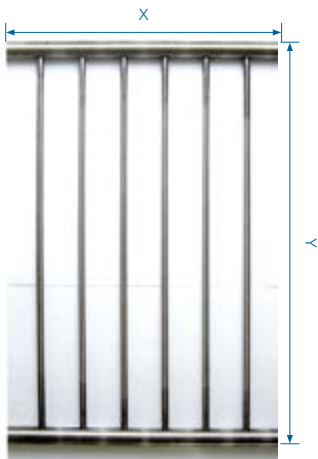

Artikel Article	X	Y	Qualität Qualité
960-1	970	800	V2A
960-1,5	1470	800	V2A
960-2	1970	800	V2A

Rohr: Tube	42,4 x 2mm
Staketen: Lisses verticales	15 x 1,5mm
Abstand Achse - Achse Distance axe - axe	100mm



Staketengeländer Typ 962

Barreaux modèle 962



Artikel Article	X	Y	Qualität Qualité
962-1,5	1420	800	V2A

Rohr: Tube	30 x 30 x 2mm
Staketen: Lisses verticales	12 x 1,5mm
Abstand Achse - Achse Distance axe - axe	120mm



Staketengeländer „für Ecke“ Typ 955 + 965 flexibel 90° - 180°

Barreaux angle modèle 955 + 965 flexible 90° - 180°

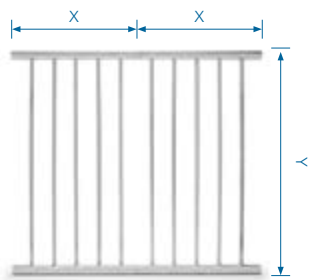

Artikel Article	X	Y	Qualität Qualité
955	527	1000	V2A
965	527	800	V2A

Rohr: Tube	42,4 x 2mm
Staketen: Lisses verticales	15 x 1,5mm
Abstand Achse - Achse Distance axe - axe	100mm



Staketengeländer Typ 970

Barreaux modèle 970



Artikel Article	Ø	Staketen	Qualität Qualité	Y	X	Z
970-1,5	30 x 10 x 1,5	30 x 5	V2A	800	1492	100

Staketengeländer Typ 980

Barreaux modèle 980

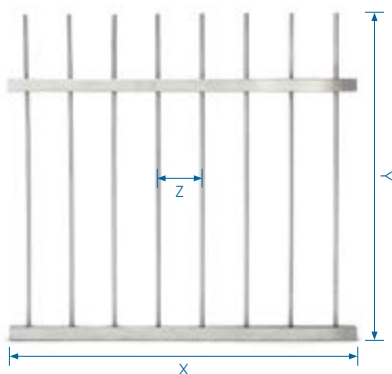

Artikel Article	Ø	Staketen	Qualität Qualité	Y	X	Z
980-1,5	40 x 40 x 2	12	V2A	1000	1500	120

Staketengeländer Typ 982

Barreaux modèle 982

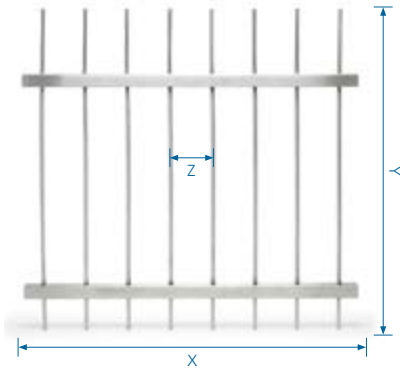

Artikel Article	Ø	Staketeten	Qualität Qualité	Y	X	Z
982-1,5	40 x 40 x 2	12	V2A	1000	1500	120

Französischer Balkon Typ 995

Garde-corps de porte fenêtre modèle 995



Artikel Article	Ø	Staketeten	Qualität Qualité	X	Y	Z
995-1	42,4 x 2	15 x 1,5	V2A	970	1000	100
995-1,5	42,4 x 2	15 x 1,5	V2A	1470	1000	100
995-2	42,4 x 2	15 x 1,5	V2A	1970	1000	100

Französischer Balkon Typ 996

Garde-corps de porte fenêtre modèle 996



Artikel Article	Ø	Staketeten	Qualität Qualité	X	Y	Z
996-1	42,4 x 2	15 x 1,5	V2A	1073	1020	100
996-1,5	42,4 x 2	15 x 1,5	V2A	1573	1020	100
996-2	42,4 x 2	15 x 1,5	V2A	2073	1020	100

Dopperring verdrehbar für Staketengeländer
Pièce de liaison réglable main courante/poteau



Artikel Article	Ø	Qualität Qualité	Y
945	42,4 x 2	V2A	86

Distanzstück verstellbar für Staketengeländer
Espaceur réglable pour barreaux

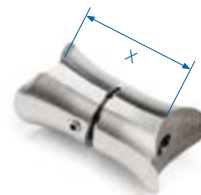

Artikel Article	Ø	Qualität Qualité	X
947	42,4 x 2	V2A	44

Verbindungsstück von Staketengeländer 970 zu Pfosten
Raccordement Barreaux 970/Poteau



Artikel Article	Ø	Qualität Qualité
976	42,4 x 2	V2A
977	flach	V2A

Sattelstück lang
Selle de raccordement longue

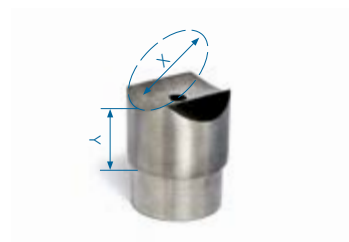

Artikel Article	Ø	Qualität Qualité	X	Y
230L	42,4 x 2	V2A	42,4 x 2	27

Handläufe

Ein Handlauf aus Edelstahl hat eine wichtige Funktion im Haus und im Garten. Unsere hochwertigen Einzelteile aus Edelstahl stehen für Qualität, Design, Sicherheit und vor allem für Beständigkeit.

Manche Treppen gehen Sie täglich mehrmals. Wäre es nicht schön, wenn der Handlauf Ihnen jedes Mal ein gutes und sicheres Gefühl gibt? Das gute Gefühl, hochwertiges Material in den Händen zu halten.

Mains-courantes

Une main courante en acier inoxydable a une fonction importante dans la maison et le jardin. Nos pièces individuelles de haute qualité en acier inoxydable sont synonymes de qualité, de design, de sécurité et surtout de durabilité.

Certains escaliers vous permettent de marcher plusieurs fois par jour. Ne serait-ce pas bien si la main courante vous donnait une sensation agréable à chaque fois? Le sentiment rassurant de sécurité. Ainsi que la bonne sensation plaisante de tenir du matériel de haute qualité dans vos mains.



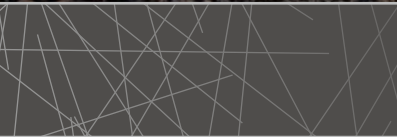

LED Lampe
Lampe en LED



Artikel Article	Ø	Qualität Qualité	Licht Lumière
1150	42,4 x 2	V2A	Kaltweiss
1150W	42,4 x 2	V2A	Warmweiss

LED Pfostenlampe
Lampe poteau en LED

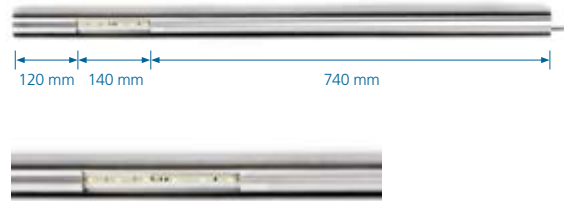

Artikel Article	Ø	Qualität Qualité	Licht Lumière
1160	42,4 x 2	V2A	Kaltweiss
1160W	42,4 x 2	V2A	Warmweiss

LED Handlauf, IP67 für Außenanwendung, mit Osram Komponenten

Main-courante en LED Osram, IP67 pour application extérieur



Artikel Article	Ø	Qualität Qualité	Licht Lumière
1170	42,4 x 2	V2A	Kaltweiss
1170W	42,4 x 2	V2A	Warmweiss

LED Handlauf, IP67 für Außenanwendung, mit Osram Komponenten

Main-courante en LED Osram, IP67 pour application extérieur



Artikel Article	Ø	Qualität Qualité	Licht Lumière
1170k	42,4 x 2	V2A	Kaltweiss
1170k W	42,4 x 2	V2A	Warmweiss

Set LED-Handlauf inkl. allen Komponenten 1 - 10 m Bau Länge, Osram Teile, Details auf Anfrage

Set Main-courante en LED Osram, incl. tous les pièces, longueur 1 - 10 m, détails sur demande



Artikel Article	Ø	Qualität Qualité	Licht Lumière
1182	42,4 x 2	V2A	Kaltweiss

Trafo für die Innenanwendung 20 W

Transformateur pour l'utilisation intérieur 20 W



Artikel
Article

1190

Trafo für die Außenanwendung 75 W

Transformateur pour l'utilisation extérieur 75 W



Artikel
Article

1290



LED Pfosten individuell

LED poteau individuel

Artikel Article	Ø	Qualität Qualité	Licht Lumière
2000	42,4 x 2	V2A	Kaltweiss
2000W	42,4 x 2	V2A	Warmweiss

OSRAM

Produktbeschreibung

	Art. Nr. 1150	Art. Nr. 1160	Art. Nr. 1170	Art. Nr. 1170K	Art. Nr. 2000
Rohr:	ø 42,4 mm	ø 42,4 mm	ø 42,4 mm	ø 42,4 mm	ø 42,4 mm
Länge:	Ca. 245 mm	Ca. 1000 mm	Ca. 1450 mm	Ca. 725 mm	
Lebensdauer:	50'000 Stunden	50'000 Stunden	50'000 Stunden	50'000 Stunden	50'000 Stunden
LED Leuchtmittel:	Osram	Osram	Osram	Osram	Osram
Spannung:	24V	24V	24V	24V	24V
Leistung:	3,6W	3,6W	14,4W	7,2W	-
Schaltung:	Parallel	Parallel	Parallel	Parallel	Parallel
Anwendung:	Pfosten	Pfosten	Handlauf	Handlauf	Pfosten

Caractéristiques du produit:

	Art. Nr. 1150	Art. Nr. 1160	Art. Nr. 1170	Art. Nr. 1170K	Art. Nr. 2000
Tube:	ø 42,4 mm	ø 42,4 mm	ø 42,4 mm	ø 42,4 mm	ø 42,4 mm
Longeur:	Ca. 245 mm	Ca. 1000 mm	Ca. 1450 mm	Ca. 725 mm	
Durée de vie:	50'000 heures	50'000 heures	50'000 heures	50'000 heures	50'000 heures
Ampoules LED:	Osram	Osram	Osram	Osram	Osram
Tension:	24V	24V	24V	24V	24V
Puissance:	3,6W	3,6W	14,4W	7,2W	-
Montage:	Parallèle	Parallèle	Parallèle	Parallèle	Parallèle
Demande:	Tube droit	Tube droit	Main courante	Main courante	Tube droit

Montageanleitung

1. Bei Erhalt die Elemente auf Funktion prüfen
2. **Die LED Elemente müssen absolut dicht verklebt werden**, damit keine Flüssigkeit eindringen kann.
3. Bei der Montage darf unter keinen Umständen Flüssigkeit oder Feuchtigkeit in die Module gelangen
4. An den Kabeln darf nicht gezogen werden. Bei ausgerissenen Kabeln entfällt der Anspruch auf Garantie
5. LED Teile und Trafo von einem Fachmann anschliessen lassen.
6. **An unseren LED Elementen darf nicht geschweißt oder gebohrt werden!**
7. Eine Verlängerung unserer Kabel muss korrekt vorgenommen und entsprechend geschützt werden.
8. Nach Möglichkeit die Vormontage der LED Module in der Werkstatt ausführen.
9. Die Einzelnen LED Module sind parallel geschaltet (können daher verbunden werden)
10. Der maximale Radius zwischen LED Elementen und Trafo beträgt 10 Meter.

Instructions d'installation

1. Vérifier le fonctionnement des éléments dès réception.
2. **Les éléments LED doivent être collés de manière étanche afin qu'aucun liquide ne puisse pénétrer.**
3. Lors du montage, assurez-vous de ne faire entrer aucun liquide, aucune humidité
4. Ne pas tirer sur les câbles. Les câbles arrachés ne sont pas couverts par la garantie.
5. Les éléments LED et les transformateurs doivent être raccordés par un électricien qualifié.
6. **Nos pièces LED ne doivent pas être soudées ni percées !**
7. L'extension des câbles doit être réalisée correctement et le tout protégé en conséquence.
8. Si possible, faites le pré-assemblage des modules LED en atelier.
9. Les modules LED montés en parallèle (peuvent être ainsi reliés).
10. Le rayon maximal entre l'élément LED et le transformateur est de 10 mètres.

Folgende Produkte wurden speziell für die Kombination mit unserem LED Sortiment entwickelt.
 Les produits suivants ont été développés spécialement pour être combinés avec notre gamme de produits LED.

Wandhalterung für Kabeldurchführung

Support mural creux (passage cable électrique)

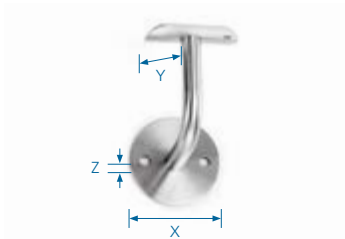

Artikel Article	Ø	Qualität Qualité	X	Y	Z	Loch Trou
046	42,4 + 33,7	V2A	60	68	4	2 x 7

Gelenkstück innen hohl für Kabeldurchführung

Raccordement articulé creux
(passage cable électrique)



Artikel Article	Ø	Qualität Qualité	X
177	42,4 x 2	V2A	27
177V	42,4 x 2	V4A	27

Gelenkstück 90-35°

Raccordement articulé 90-35°



Artikel Article	Ø	Qualität Qualité
179	42,4 x 2	V2A

Stabsattel innen hohl für Kabeldurchführung

Selle de raccordement sur barre creux
(passage cable électrique)



Artikel Article	Ø	Qualität Qualité	X
232V	42,4 x 2	V4A	74

Holzhandlauf
Main courante en bois

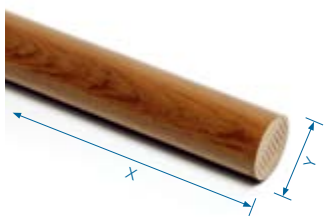

Artikel Article	Ø	X	Y
H42	42,4 x 2	1950	42,4

Kappe flach
Bouchon plat



Artikel Article	Ø	Qualität Qualité	Y
H141	42,4 x 2	V2A	25

Kappe halbrund
Bouchon demi-rond



Artikel Article	Ø	Qualität Qualité	Y
H155	42,4 x 2	V2A	40

Bogen 90°
Coude 90°



Artikel Article	Ø	Qualität Qualité	X
H160	42,4 x 2	V2A	85

Ecke 90°
Equerre 90°



Artikel Article	Ø	Qualität Qualité	X
H170	42,4 x 2	V2A	75

Gelenkstück
Raccordement articulé



Artikel Article	Ø	Qualität Qualité
H250	42,4 x 2	V2A

Verbindungsstück
Pièce de raccordement

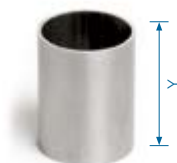

Artikel Article	Ø	Qualität Qualité	Y
H280	42,4 x 2	V2A	55

Befestigungsteil für alle Holzteile
Pièce de fixation pour tous les pièces en bois



Artikel Article	Ø	Qualität Qualité	Y
H281	-	V2A	20

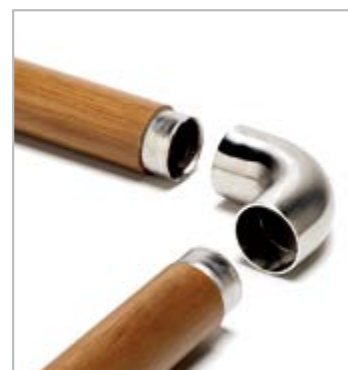

Pfostenhalter ca. 47mm Wandabstand

Support pour poteau distance du mur 47mm

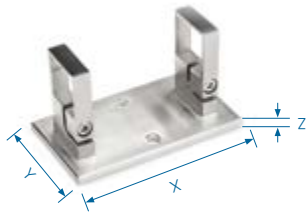

Artikel Article	Ø	Qualität Qualité	X	Y	Z	Loch Trou
701	40 x 40 x 2	V2A	160	90	8	2 x 15 x 11

Bodenplatte

Plaque de base

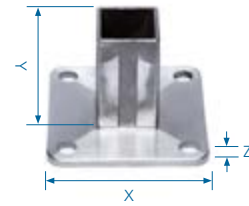

Artikel Article	Ø	Qualität Qualité	X	Y	Z	Loch Trou
710	40 x 40 x 2	V2A	92	60	6	4 x 11

Pfosten mit Bodenplatte verschweisst

Poteau soudé avec plaque de base



Artikel Article	Ø	Qualität Qualité	X	Y	Loch Trou
711	40 x 40 x 2	V2A	92	1000	4 x 11

Abdeckkrosette

Pièces de recouvrement



Artikel Article	Ø	Qualität Qualité	X	Y	Z
719	40 x 40 x 2	V2A	108	108	20

Wandanschluss mit Madenschraube

Raccord mural

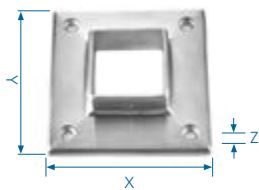

Artikel Article	Ø	Qualität Qualité	X	Y	Z	Loch Trou
720	40 x 40 x 2	V2A	95	95	5	4 x 6

Stabsattel mit Gelenk

Selle de raccordement sur barre avec articulation



Artikel Article	Ø	Qualität Qualité	Y
733	40 x 40 x 2	V2A	81

Stabsattel ohne Gelenk

Selle de raccordement sur barre sans articulation



Artikel Article	Ø	Qualität Qualité	Y
735	40 x 40 x 2	V2A	81

Stabsattel mit Gelenk, Auflage flach

Selle de raccordement sur barre avec articulation, support plat



Artikel Article	Ø	Qualität Qualité	Y
736	40 x 40 x 2	V2A	81

Stabsattel ohne Gelenk, Halbschale „eckig“ 90grad

Selle de raccordement sur barre, pour angle 90°



Artikel Article	Ø	Qualität Qualité	Y
738	40 x 40 x 2	V2A	81

Gelenkstück

Raccordement articulé



Artikel Article	Ø	Qualität Qualité
750	40 x 40 x 2	V2A

Ecke 90°

Équerre 90°



Artikel Article	Ø	Qualität Qualité	X
770	40 x 40 x 2	V2A	50

T-Stück

Raccord en T



Artikel Article	Ø	Qualität Qualité	X
780	40 x 40 x 2	V2A	60

Ecke - Abgang
Équerre d'angle

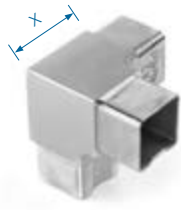

Artikel Article	Ø	Qualität Qualité	X
790	40 x 40 x 2	V2A	50

Verbindungsstück
Pièce de raccordement

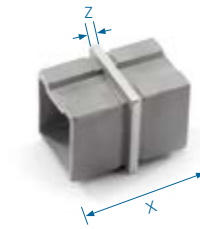

Artikel Article	Ø	Qualität Qualité	X	Z
781	40 x 40 x 2	V2A	54	4

Stabsattel mit Ecke 90grad verschweisst
Équerre d'angle sur barre

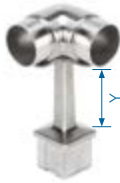

Artikel Article	Ø	Qualität Qualité	Y
791	40 x 40 x 2	V2A	81

Steckkappe flach, ganz aus Edelstahl
Bouchon plat, en inox plein



Artikel Article	Ø	Qualität Qualité
74140	40 x 40 x 2	V2A

Bodenplatte 120 x 80mm
Plaque de base 120 x 80mm

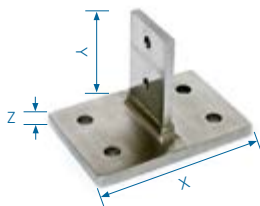

Artikel Article	Ø	Qualität Qualité	X	Y	Z	Loch Trou
610	50 x 10 x 1,5	V2A	120	60	8	4 x 10,5

Pfostengelenk
Selle de raccordement articulée

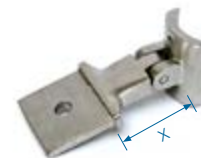

Artikel Article	Ø	Qualität Qualité	X
641	50 x 10 x 1,5	V2A	50

Endstück
Terminaison

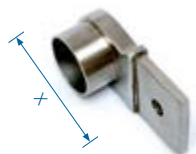

Artikel Article	Ø	Qualität Qualité	X
650	50 x 10 x 1,5	V2A	55

Verbindungsstück
Pièce de raccordement

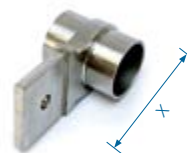

Artikel Article	Ø	Qualität Qualité	X
680	50 x 10 x 1,5	V2A	55

Befestigungsset
Set de fixation



Artikel Article	Ø	Qualität Qualité
690	50 x 10 x 1,5	V2A

Bodenplatte
Plaque de base

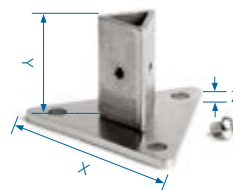

Artikel Article	Ø	Qualität Qualité	X	Y	Z	Loch Trou
3010	40 x 40 x 40 x 2,5	V2A	109	60	6	3 x 11

Gelenkstück mit Stab
Raccordement articulé sur barre



Artikel Article	Ø	Qualität Qualité	X
3178	40 x 40 x 40 x 2,5	V2A	74

Ecke - Abgang mit Stab
Équerre d'angle sur barre

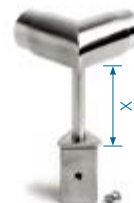

Artikel Article	Ø	Qualität Qualité	X
3191	40 x 40 x 40 x 2,5	V2A	74

Stabsattel zum Schweißen

Selle de raccordement à souder

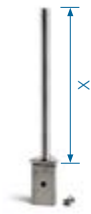

Artikel Article	Ø	Qualität Qualité	X
3231	40 x 40 x 40 x 2,5	V2A	200

Gelenkstück mit Stab

Selle de raccordement articulée



Artikel Article	Ø	Qualität Qualité	X
3233	40 x 40 x 40 x 2,5	V2A	74

Stabsattel mit Ring

Selle de raccordement sur barre avec articulation & anneau

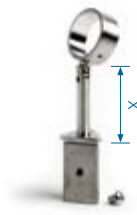

Artikel Article	Ø	Qualität Qualité	X
3234	40 x 40 x 40 x 2,5	V2A	74

Stabsattel mit Gelenk, Auflage flach

Selle de raccordement sur barre avec articulation, support plat

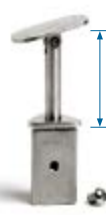

Artikel Article	Ø	Qualität Qualité	X
3236	40 x 40 x 40 x 2,5	V2A	74

Verbindungsstück mit Stab

Selle de raccordement sur barre avec articulation



Artikel Article	Ø	Qualität Qualité	X
3237	40 x 40 x 40 x 2,5	V2A	74

3-Weg-Gelenk mit Stab

Raccord articulé à 3 embranchements sur barre

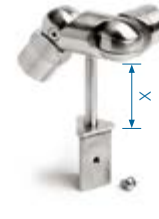

Artikel Article	Ø	Qualität Qualité	X
3252	40 x 40 x 40 x 2,5	V2A	74

Glashalter flexibel rund

Pince à verre rond

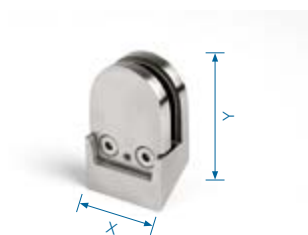

Artikel Article	Ø	Qualität Qualité	Für Glas	X	Y
3264	40 x 40 x 40 x 2,5	V2A	6 - 10	45	71

Drahtseil-Set

Set pour câble



Artikel Article	Ø	Qualität Qualité
3471	40 x 40 x 40 x 2,5	V2A







Artikel Article	Beschreibung Description	X	Y	Qualität Qualité
8015	Staketengeländer Länge ca. 1075 mm inkl. allen Teilen und Bohrungen	ca. 1075	ca. 1050	V2A
	Barreaux longueur environ 1075 mm incl. tous les pièces et préparation	ca. 1075	ca. 1050	V2A
8016	Verlängerung zu Nr. 8015	ca. 2095	ca. 1050	V2A
	Allongement à No. 8015	ca. 2095	ca. 1050	V2A
8020	Staketengeländer Länge ca. 1575 mm inkl. allen Teilen und Bohrungen	ca. 1575	ca. 1050	V2A
	Barreaux longueur environ 1575 mm incl. tous les pièces et préparation	ca. 1575	ca. 1050	V2A
8021	Verlängerung zu Nr. 8020	ca. 3095	ca. 1050	V2A
	Allongement à No. 8020	ca. 3095	ca. 1050	V2A
8025	Staketengeländer Länge ca. 2075 mm inkl. allen Teilen und Bohrungen	ca. 2075	ca. 1050	V2A
	Barreaux longueur environ 2075 mm incl. tous les pièces et préparation	ca. 2075	ca. 1050	V2A
8026	Verlängerung zu Nr. 8025	ca. 4095	ca. 1050	V2A
	Allongement à No. 8025	ca. 4095	ca. 1050	V2A

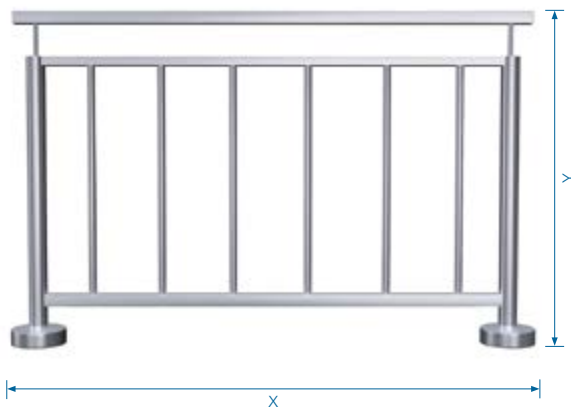

Artikel Article	Beschreibung Description	X	Y	Qualität Qualité
8030	Staketengeländer mit zusätzlichem Handlauf Länge ca. 1075 mm inkl. allen Teilen und Bohrungen	ca. 1075	ca. 1000	V2A
	Barreaux avec main courante longueur environ 1075 mm incl. tous les pièces et préparation	ca. 1075	ca. 1000	V2A
8031	Verlängerung zu Nr. 8030	ca. 2095	ca. 1000	V2A
	Allongement à No. 8030	ca. 2095	ca. 1000	V2A
8035	Staketengeländer mit zusätzlichem Handlauf Länge ca. 1575 mm inkl. allen Teilen und Bohrungen	ca. 1575	ca. 1000	V2A
	Barreaux avec main courante longueur environ 1575 mm incl. tous les pièces et préparation	ca. 1575	ca. 1000	V2A
8036	Verlängerung zu Nr. 8035	ca. 3095	ca. 1000	V2A
	Allongement à No. 8035	ca. 3095	ca. 1000	V2A
8037	Staketengeländer mit zusätzlichem Handlauf Länge ca. 2075 mm inkl. allen Teilen und Bohrungen	ca. 2075	ca. 1000	V2A
	Barreaux avec main courante longueur environ 2075 mm incl. tous les pièces et préparation	ca. 2075	ca. 1000	V2A
8038	Verlängerung zu Nr. 8037	ca. 4095	ca. 1000	V2A
	Allongement à No. 8037	ca. 4095	ca. 1000	V2A

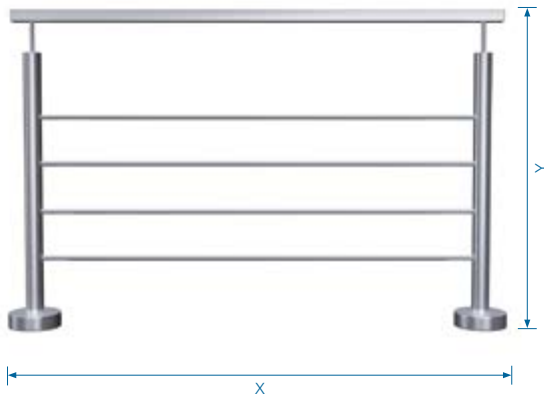

Artikel Article	Beschreibung Description	X	Y	Qualität Qualité
8040	Geländer mit 4 x Draht und zusätzlichem Handlauf Länge 1500 mm inkl. allen Teilen und Bohrungen	ca. 1500	ca. 1100	V2A
	Rampe avec 4 x câbles et main courante longueur environ 1500mm incl. tous les pièces et préparation	ca. 1500	ca. 1100	V2A
8041	Verlängerung 1 Pfosten	ca. 3000	ca, 1100	V2A
	Allongement 1 poteau	ca. 3000	ca, 1100	V2A
8042	Verlängerung 2 Pfosten	ca. 4500	ca, 1100	V2A
	Allongement 2 poteaux	ca. 4500	ca, 1100	V2A
8043	Verlängerung 3 Pfosten	ca. 6000	ca. 1100	V2A
	Allongement 3 poteaux	ca. 6000	ca. 1100	V2A
8050	Eckpfosten 90° inkl. 8 Seilspannset Nr. 471			V2A
	Poteau angle 90° incl. 8 set pour câble No. 471			V2A

Geländerpfosten für Treppen

Poteau pour marche escalier limon central



Artikel Article	Ø	Qualität Qualité	Y
4005	42,4 x 2	V2A	1000

Eckpfosten Nr. 011 90° mit 2 x Nr. 230 für Staketen

Poteau angle No. 011 90° avec 2 x No. 230 pour barreaux

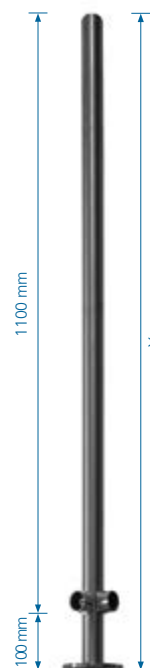

Artikel Article	Ø	Qualität Qualité	Y
4010	42,4 x 2	V2A	1200

Pfosten Nr. 011 180° mit 2 x Nr. 230L für Staketen

Poteau No. 011 180° avec 2 x No. 230L pour barreaux

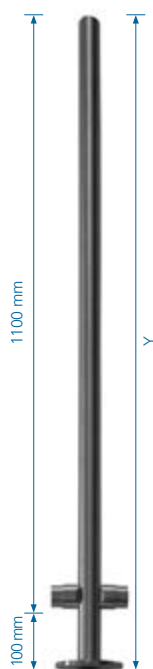

Artikel Article	Ø	Qualität Qualité	Y
4020	42,4 x 2	V2A	1200

Pfosten Nr. 011 mit 2 x Nr. 230 für Staketen

Poteau No. 011 avec 2 x No. 230 pour barreaux

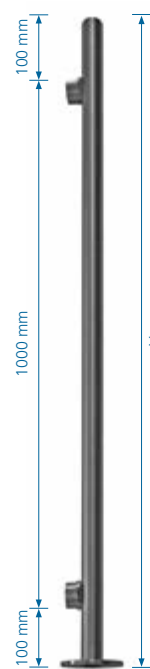

Artikel Article	Ø	Qualität Qualité	Y
4030	42,4 x 2	V2A	1200

Mittelpfosten Nr. 011 180° mit 4 x Nr. 230 für Staketen

Poteau No. 011 180° avec 4 x No. 230 pour barreaux

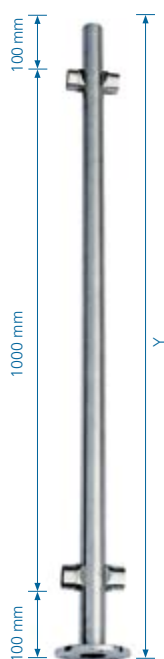

Artikel Article	Ø	Qualität Qualität	Y
4040	42,4 x 2	V2A	1200

Mittelpfosten Nr. 011 180° mit 4 x Durchgangslöcher Ø 6.5 mm für Draht

Poteau No. 011 180° avec 4 x perceage traversant Ø 6.5 mm pour câble

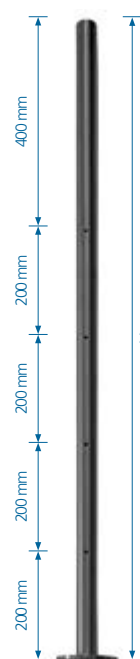

Artikel Article	Ø	Qualität Qualität	Y
4060	42,4 x 2	V2A	1200

Eckpfosten Nr. 011 90° mit 8 x Gewinde M6 für Draht

Poteau angle No. 011 90° avec 8 perceage et taraudage M6 pour câble

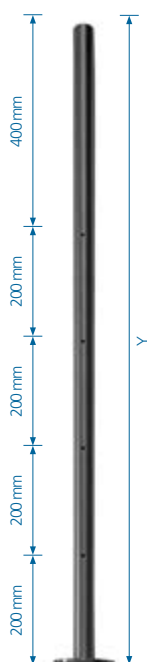

Artikel Article	Ø	Qualität Qualität	Y
4070	42,4 x 2	V2A	1200

Pfosten mit M8 Gewinde

Poteau

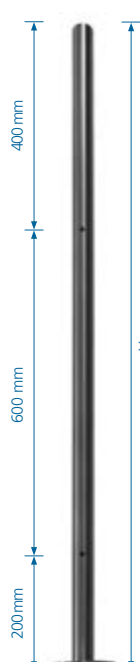

Artikel Article	Ø	Qualität Qualität	Y	Gewinde Filetage
4050	42,4 x 2	V2A	1200	4 x M8 / 180°
4051	42,4 x 2	V2A	1200	2 x M8
4052	42,4 x 2	V2A	1200	4 x M8 / 90°

Pfosten zum Einbetonieren mit Durchgangslöcher

Poteau à cimenter avec perçage traversant

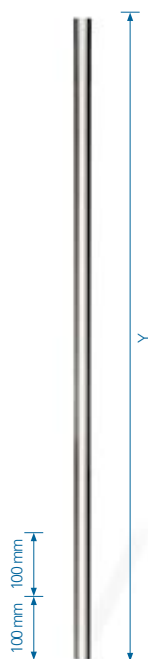

Artikel Article	Ø	Qualität Qualité	Y	Bohrung Perçage
4110	42,4 x 2	V2A	1200	2 x 6mm / 180°
4115	42,4 x 2	V2A	1400	2 x 6mm / 180°

Pfosten für Glashalter

Poteau pour pince à verre

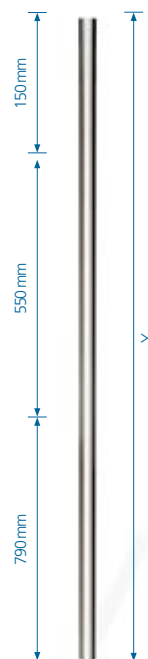

Artikel Article	Ø	Qualität Qualité	Y	Gewinde Filetage
4150	42,4 x 2	V2A	1490	4 x M8 / 180°
4151	42,4 x 2	V2A	1490	2 x M8
4152	42,4 x 2	V2A	1490	4 x M8 / 90°

Pfosten für Draht

Poteau pour câble

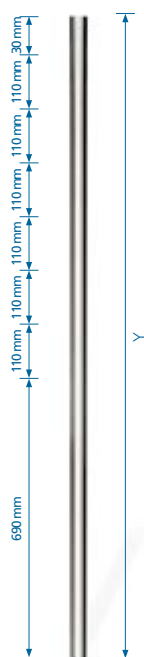

Artikel Article	Ø	Qualität Qualité	Y	Bohrung Perçage
4160	42,4 x 2	V2A	1490	8 x 6,5 / 180°
4170	42,4 x 2	V2A	1490	16 x M6 / 90°

Pfosten für Querstabhalter

Poteau pour support pour barres

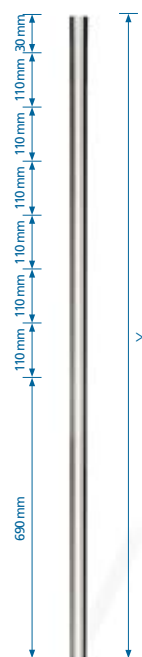

Artikel Article	Ø	Qualität Qualité	Y	Gewinde Filetage
4180	42,4 x 2	V2A	1490	8 x M6
4182	42,4 x 2	V2A	1490	16 x M6 / 90°

Startpfosten für Drahtseilzaun inkl. Strebe zum Einbetonieren

Poteau pour clôture-câble avec jambe de force à cimenter

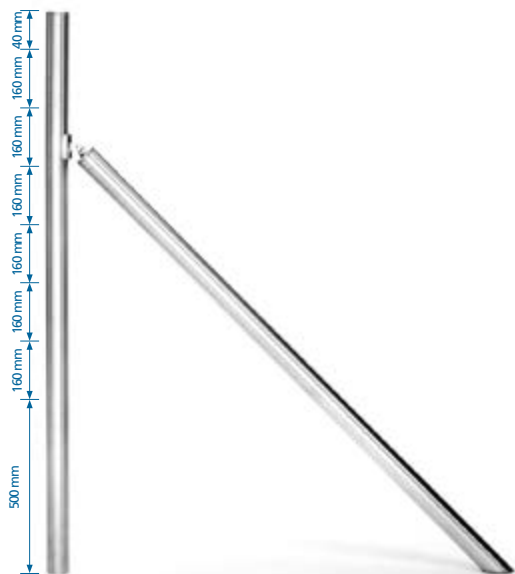

Artikel Article	Ø	Qualität Qualité	Pfosten Poteau	Strebe jambe force	Bohrung Perçage
4190	42,4 x 2	V2A	1 x 1500mm	1 x 2000mm	10 x 6mm

Mittelpfosten für Drahtseilzaun inkl. Strebe zum Einbetonieren

Poteau pour clôture-câble avec jambe de force à cimenter

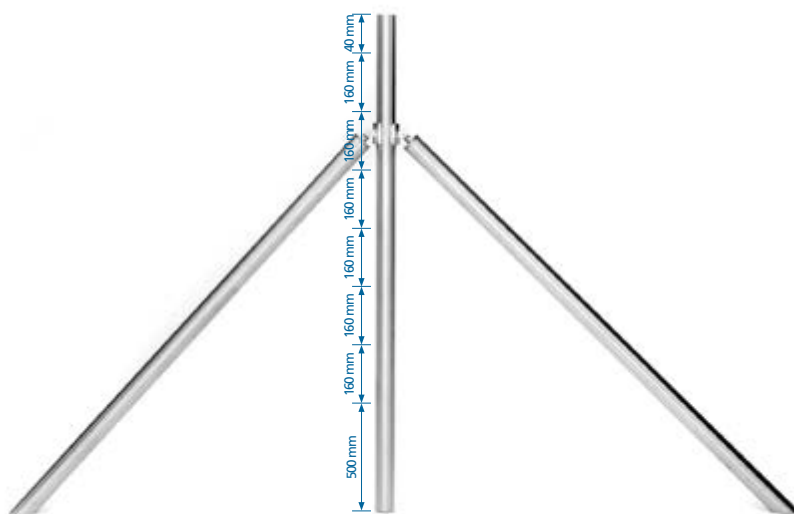

Artikel Article	Ø	Qualität Qualité	Pfosten Poteau	Strebe jambe force	Bohrung Perçage
4191	42,4 x 2	V2A	1 x 1500mm	2 x 2000mm	14 x 6mm

Eckpfosten für Drahtseilzaun inkl. Strebe zum Einbetonieren

Poteau d'angle pour clôture-câble avec jambe de force à cimenter

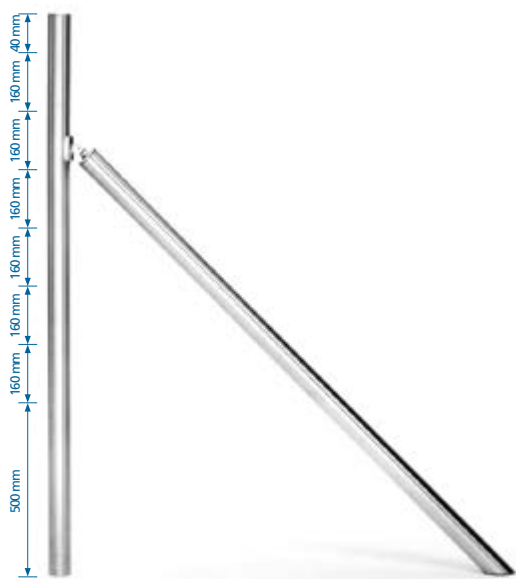

Artikel Article	Ø	Qualität Qualité	Pfosten Poteau	Strebe jambe force	Bohrung Perçage
4192	42,4 x 2	V2A	1 x 1500mm	2 x 2000mm	90°

Pfosten für Drahtseilzaun zum Einbetonieren

Poteau pour clôture-câble à cimenter

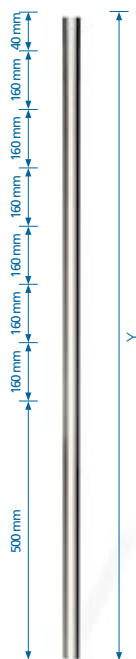

Artikel Article	Ø	Qualität Qualité	Y	Bohrung Perçage
4193	42,4 x 2	V2A	1500	6 x 6mm

Pfosten konfektioniert

Pièces prémontées



Art. Nr. 178



Art. Nr. 190



Art. Nr. 191



Art. Nr. 210



Art. Nr. 230



Art. Nr. 231



Art. Nr. 234



Art. Nr. 236



Art. Nr. 237



Art. Nr. 240



Art. Nr. 241



Art. Nr. 251



Art. Nr. 233



Art. Nr. 641



Art. Nr. 650



Art. Nr. 680



Art. Nr. 3178



Art. Nr. 3191



Art. Nr. 252



Art. Nr. 3233



Art. Nr. 3234



Art. Nr. 3236



Art. Nr. 3237



Art. Nr. 3252



Art. Nr. 3231

Edelstahlpfosten mit Verbindungsteil
verklebt oder punktgeschweisst. Höhe bis
max. 1600mm frei wählbar

Tube avec article coller ou souder



Edelstahlpfosten mit Bodenplatte Ø
120mm mit Verbindungsteil verklebt
oder punktgeschweisst. Höhe bis max.
1300mm frei wählbar

Tube avec article coller ou souder



Artikel Article	Ø	Beschreibung Description	Qualität Qualité
7001	42,4 x 2	Pfosten mit Nr. 178	V2A
	42,4 x 2	Poteau avec No. 178	V2A
7002	42,4 x 2	Pfosten mit Nr. 190	V2A
	42,4 x 2	Poteau avec No. 190	V2A
7003	42,4 x 2	Pfosten mit Nr. 191	V2A
	42,4 x 2	Poteau avec No. 191	V2A
7004	42,4 x 2	Pfosten mit Nr. 210	V2A
	42,4 x 2	Poteau avec No. 210	V2A
7005	42,4 x 2	Pfosten mit Nr. 230	V2A
	42,4 x 2	Poteau avec No. 230	V2A
7006	42,4 x 2	Pfosten mit Nr. 231	V2A
	42,4 x 2	Poteau avec No. 231	V2A
7007	42,4 x 2	Pfosten mit Nr. 233	V2A
	42,4 x 2	Poteau avec No. 233	V2A
7008	42,4 x 2	Pfosten mit Nr. 234	V2A
	42,4 x 2	Poteau avec No. 234	V2A
7009	42,4 x 2	Pfosten mit Nr. 236	V2A
	42,4 x 2	Poteau avec No. 236	V2A
7010	42,4 x 2	Pfosten mit Nr. 237	V2A
	42,4 x 2	Poteau avec No. 237	V2A
7011	42,4 x 2	Pfosten mit Nr. 240	V2A
	42,4 x 2	Poteau avec No. 240	V2A
7012	42,4 x 2	Pfosten mit Nr. 241	V2A
	42,4 x 2	Poteau avec No. 241	V2A
7013	42,4 x 2	Pfosten mit Nr. 251	V2A
	42,4 x 2	Poteau avec No. 251	V2A
7014	42,4 x 2	Pfosten mit Nr. 252	V2A
	42,4 x 2	Poteau avec No. 252	V2A

Artikel Article	Ø	Beschreibung Description	Qualität Qualité
7030	42,4 x 2	Pfosten mit Nr. 178	V2A
	42,4 x 2	Poteau avec No. 178	V2A
7031	42,4 x 2	Pfosten mit Nr. 190	V2A
	42,4 x 2	Poteau avec No. 190	V2A
7032	42,4 x 2	Pfosten mit Nr. 191	V2A
	42,4 x 2	Poteau avec No. 191	V2A
7033	42,4 x 2	Pfosten mit Nr. 210	V2A
	42,4 x 2	Poteau avec No. 210	V2A
7034	42,4 x 2	Pfosten mit Nr. 230	V2A
	42,4 x 2	Poteau avec No. 230	V2A
7035	42,4 x 2	Pfosten mit Nr. 231	V2A
	42,4 x 2	Poteau avec No. 231	V2A
7036	42,4 x 2	Pfosten mit Nr. 233	V2A
	42,4 x 2	Poteau avec No. 233	V2A
7037	42,4 x 2	Pfosten mit Nr. 234	V2A
	42,4 x 2	Poteau avec No. 234	V2A
7038	42,4 x 2	Pfosten mit Nr. 236	V2A
	42,4 x 2	Poteau avec No. 236	V2A
7039	42,4 x 2	Pfosten mit Nr. 237	V2A
	42,4 x 2	Poteau avec No. 237	V2A
7040	42,4 x 2	Pfosten mit Nr. 240	V2A
	42,4 x 2	Poteau avec No. 240	V2A
7041	42,4 x 2	Pfosten mit Nr. 241	V2A
	42,4 x 2	Poteau avec No. 241	V2A
7042	42,4 x 2	Pfosten mit Nr. 251	V2A
	42,4 x 2	Poteau avec No. 251	V2A
7043	42,4 x 2	Pfosten mit Nr. 252	V2A
	42,4 x 2	Poteau avec No. 252	V2A

Edelstahlpfosten mit Bodenplatte rechteckig für Rohr 50 x 10 x 1,5mm mit Verbindungsteil verklebt oder punktgeschweisst. Höhe bis max. 1300mm frei wählbar.

Tube avec article coller ou souder



Artikel Article	Ø	Beschreibung Description	Qualität Qualité
7060	50 x 10 x 1,5	Pfosten mit Nr. 641	V2A
	50 x 10 x 1,5	Poteau avec No. 641	V2A
7061	50 x 10 x 1,5	Pfosten mit Nr. 650	V2A
	50 x 10 x 1,5	Poteau avec No. 650	V2A
7062	50 x 10 x 1,5	Pfosten mit Nr. 680	V2A
	50 x 10 x 1,5	Poteau avec No. 680	V2A

Edelstahlpfosten mit Bodenplatte dreikant für Rohr 40 x 40 x 40 x 2,5mm mit Verbindungsteil verklebt oder punktgeschweisst. Höhe bis max. 1300mm frei wählbar.

Tube avec article coller ou souder



Artikel Article	Ø	Beschreibung Description	Qualität Qualité
7070	40 x 40 x 40 x 2,5	Pfosten mit Nr. 3178	V2A
	40 x 40 x 40 x 2,5	Poteau avec No. 3178	V2A
7071	40 x 40 x 40 x 2,5	Pfosten mit Nr. 3191	V2A
	40 x 40 x 40 x 2,5	Poteau avec No. 3191	V2A
7072	40 x 40 x 40 x 2,5	Pfosten mit Nr. 3231	V2A
	40 x 40 x 40 x 2,5	Poteau avec No. 3231	V2A
7073	40 x 40 x 40 x 2,5	Pfosten mit Nr. 3233	V2A
	40 x 40 x 40 x 2,5	Poteau avec No. 3233	V2A
7074	40 x 40 x 40 x 2,5	Pfosten mit Nr. 3234	V2A
	40 x 40 x 40 x 2,5	Poteau avec No. 3234	V2A
7075	40 x 40 x 40 x 2,5	Pfosten mit Nr. 3236	V2A
	40 x 40 x 40 x 2,5	Poteau avec No. 3236	V2A
7076	40 x 40 x 40 x 2,5	Pfosten mit Nr. 3237	V2A
	40 x 40 x 40 x 2,5	Poteau avec No. 3237	V2A
7077	40 x 40 x 40 x 2,5	Pfosten mit Nr. 3252	V2A
	40 x 40 x 40 x 2,5	Poteau avec No. 3252	V2A

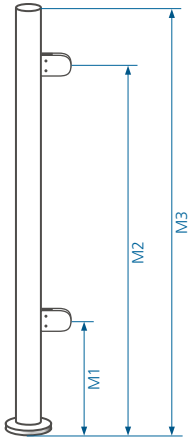

M1 _____ mm

M2 _____ mm

M3 _____ mm

Rohr / Tube 42,4 x 2 mm

Rohr / Tube 40 x 40 x 2 mm



Glasstärke / Verre:

_____ mm

<input type="checkbox"/>		_____ pcs.
<input type="checkbox"/>		_____ pcs.
<input type="checkbox"/>		_____ pcs.
<input type="checkbox"/>		_____ W° _____ pcs.

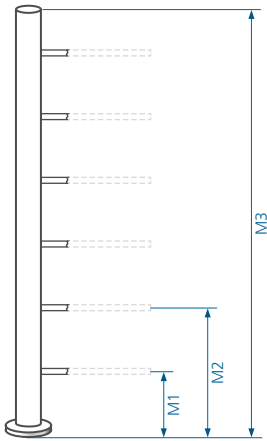

M1 _____ mm

M2 _____ mm

M3 _____ mm

Rohr / Tube 42,4 x 2 mm

Rohr / Tube 40 x 40 x 2 mm

Anzahl Drähte / Nombre Câble:

_____ pcs.

<input type="checkbox"/>		_____ pcs.
<input type="checkbox"/>		_____ pcs.
<input type="checkbox"/>		_____ pcs.
<input type="checkbox"/>		_____ W° _____ pcs.

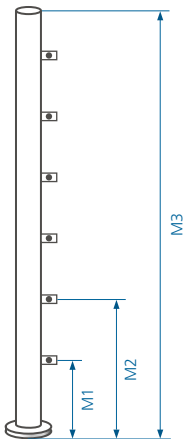

M1 _____ mm

M2 _____ mm

M3 _____ mm

Rohr / Tube 42,4 x 2 mm

Rohr / Tube 40 x 40 x 2 mm

Anzahl Halter / Nombre Support:

_____ pcs.

<input type="checkbox"/>		_____ pcs.
<input type="checkbox"/>		_____ pcs.
<input type="checkbox"/>		_____ pcs.
<input type="checkbox"/>		_____ W° _____ pcs.

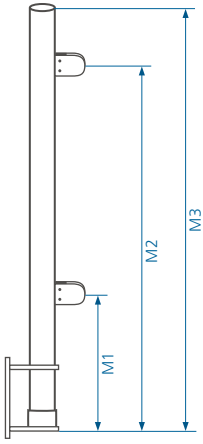

M1 _____ mm
 M2 _____ mm
 M3 _____ mm

- Rohr / Tube 42,4 x 2 mm
- Rohr / Tube 40 x 40 x 2 mm



Glastärke / Verre:
 _____ mm

<input type="checkbox"/>		_____ pcs.
<input type="checkbox"/>		_____ pcs.
<input type="checkbox"/>		_____ pcs.
<input type="checkbox"/>		_____ pcs.

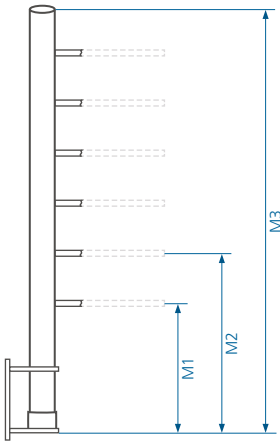

M1 _____ mm
 M2 _____ mm
 M3 _____ mm

- Rohr / Tube 42,4 x 2 mm
- Rohr / Tube 40 x 40 x 2 mm

Anzahl Drähte / Nombre Câble:
 _____ pcs.

<input type="checkbox"/>		_____ pcs.
<input type="checkbox"/>		_____ pcs.
<input type="checkbox"/>		_____ pcs.

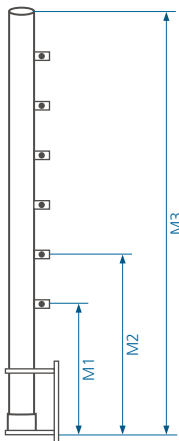

M1 _____ mm
 M2 _____ mm
 M3 _____ mm

- Rohr / Tube 42,4 x 2 mm
- Rohr / Tube 40 x 40 x 2 mm

Anzahl Halter / Nombre Support:
 _____ pcs.

<input type="checkbox"/>		_____ pcs.
--------------------------	--	------------

Die technischen Angaben und Eigenschaften der verschiedenen Produkte in unseren Verkaufsunterlagen sind Richtwerte und keine zugesicherten Eigenschaften. Änderungen auch in Bezug auf das Dimensionsprogramm bleiben jederzeit vorbehalten.

Falls nichts anderes vermerkt ist, sind alle Abmessungen in Millimeter angegeben.

Falls nichts anderes vermerkt ist, sind alle Teile geschliffen.

Toutes les données techniques et les propriétés des différents produits figurant dans notre documentation concernant la vente sont des valeurs indicatives et non pas des propriétés qui soient garanties. Sauf indication contraire, toutes les dimensions sont données en millimètres. Sauf indication contraire, toutes les pièces sont meulées.

Impressum

Herausgeber: STICK-IT AG



Dorfstrasse 7

CH-8603 Schwerzenbach

Phone: 043-255 70 30

Fax: 043-255 70 35

E-mail: anita.kradolfer@stick-it.ch

Internet: <http://www.stick-it.ch>

Design: Cyberink, Ulrich Semar, E-Mail: semar@cyberink.de

Bildnachweis:

Bilder von Shutterstock:

Seite 6 und 7

Seite 26 unten links

Seite 38 + 39

Bilder von Pond5:

Umschlag Front und Umschlag Rückseite

Seite 10 und 11

Bilder von iStock

Seite 15

Seite 18 + 19

Produktbilder: Stick-IT AG und Michael Weis, www.weis-michael.de.

Sonstige Bilder: Stick-IT AG Schweiz.

STICK-IT

www.stick-it.ch

Das Original seit 1993

L' original depuis 1993



STICK-IT AG SCHWEIZ

CH

Dorfstrasse 7
CH-8603 Schwerzenbach
Phone: 043-255 70 30
Fax: 043-255 70 35
E-mail: anita.kradolfer@stick-it.ch
Internet: <http://www.stick-it.ch>

STICK-IT EXPORT

DE

Im Gereut 33
76770 Hatzenbühl
Phone: 07275-989 33 30
Fax: 07275-989 33 39
E-mail: info@stick-it.de
Internet: <http://www.stick-it.de>

STICK-IT FRANCE

FR

57 chemin de la Mouche
F-69230 Saint Genis Laval
Phone: 04-72-30-52-75
E-mail: contact@loreveinox.com
Internet: <http://www.loreveinox.com>